



**ternois
fermetures**

LES FENÊTRES PVC

Le choix d'une isolation optimale !



Les fenêtres et portes-fenêtres PVC Ternois Fermetures, conçues et mises au point avec toute l'expérience de la marque, allient solidité, fiabilité, sécurité et esthétique.

Produites sur mesure, dans nos usines dans le Nord de la France, elles font l'objet d'un contrôle permanent qui vous garantit une très grande longévité.

Sans entretien et d'une isolation optimale, nos menuiseries PVC répondent aux demandes les plus exigeantes.

Elles peuvent être cintrées et sont disponibles dans une très large gamme de couleurs et imitations bois permettant de personnaliser tous vos projets !

Le choix Ternois Fermetures répond à tous les goûts et tous les budgets !

- FENÊTRES • PORTES • VOILETS • COULISSANTS • PORTES DE GARAGE • PORTAILS • VÉRANDAS



**Ternois
Fermetures**

FABRICANT - INSTALLATEUR



PRÉSENT PRÈS DE CHEZ VOUS

Nos **35 agences Ternois Fermetures** nous permettent d'être **au plus proche** de nos Clients et de répondre rapidement à vos demandes. **Nos équipes se tiennent à disposition** pour vous accueillir, découvrir vos besoins, répondre à vos questions et vous aider dans la préparation de votre projet.

Nos Technico-Commerciaux se déplacent **gratuitement à votre domicile**.



PRODUITS SUR MESURE

Choisir Ternois Fermetures, c'est choisir de travailler avec le **1er fabricant français** de menuiseries PVC et Aluminium dans les Hauts-de-France. C'est aussi faire le choix de produits performants, esthétiques et durables.

Nos produits sont **sur-mesure et personnalisables**, en fonction de vos goûts ou exigences techniques.

FABRICATION FRANÇAISE

Nos produits sont fabriqués en France, dans nos usines. Ternois Fermetures, c'est **2 sites de fabrication dans les Hauts-de-France** :

- Un site de 12 000m² dédiés à la fabrication PVC à Le Parcq (62)
- Un site de 10 000m² à Wavrin (59) dédiés à la fabrication Aluminium.

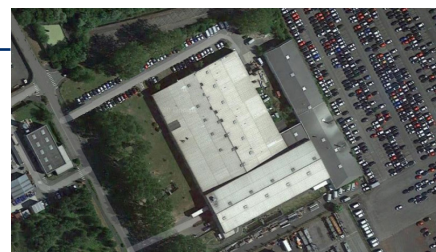

POSEURS INTÉGRÉS

Nos équipes et nos véhicules acheminent les menuiseries. La pose est assurée par **nos équipes de poseurs intégrés**. Le respect des règles de pose de la profession et l'engagement d'un travail soigné font partie de notre charte de qualité. L'ensemble de nos équipes de pose suit un processus de formation débouchant sur un titre de «**Poseur Ambassadeur**» alliant les capacités techniques de la pose, le respect des normes de sécurité et la propreté du chantier.

VOUS SERVIR DURABLEMENT

Un **appui administratif** vous est proposé tout au long de votre projet grâce à nos 35 Assistantes Commerciales qui sont formées pour vous accompagner **avant, pendant et après votre projet**. Nos techniciens SAV sont formés pour intervenir chez vous à votre demande, en cas de besoin, sans limite dans le temps, afin de garantir un suivi durable de votre projet.

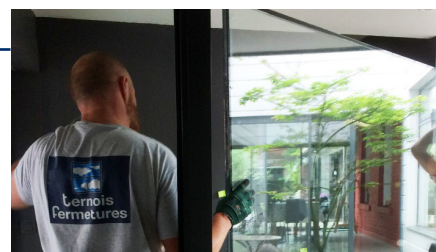

PRÉSERVER LA PLANÈTE

Nos poseurs récupèrent vos anciennes menuiseries afin de les **recycler dans nos centres de tri intégrés**, situés sur nos sites de fabrication. Les matériaux sont triés chez nous, par matière, et sont ensuite récupérés par des partenaires professionnels pour être recyclés. Ternois Fermetures prend à sa charge l'ensemble du coût lié au processus de recyclage. Le recyclage fait partie de la **charte d'engagement** Ternois pour l'environnement.



Osez la couleur !

Ternois Fermetures vous propose une gamme complète de 70 couleurs et tons bois, en finition lisse, veinée ou aluminium, pour combler toutes vos envies, aussi bien sur les fenêtres, portes-fenêtres et les portes.

Optez aussi pour la bicoloration qui permet d'avoir une fenêtre avec une couleur intérieure différente de la couleur extérieure. N'hésitez pas, toutes les combinaisons sont possibles !



Choisissez entre 3 aspects différents pour un rendu unique !



Finition lisse

Le film lisse offrira un aspect légèrement granuleux.

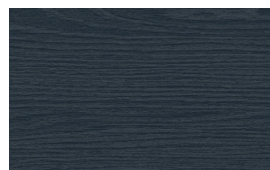

Finition veinée

Le film veiné offrira un aspect copiant l'esthétisme du bois.

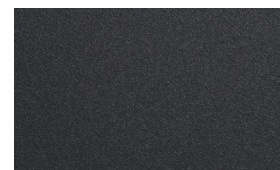

Finition sablée

Le film sablée offrira un aspect copiant l'esthétisme de l'aluminium.



Confort P6-7

- La fenêtre discrète pour des projets classiques

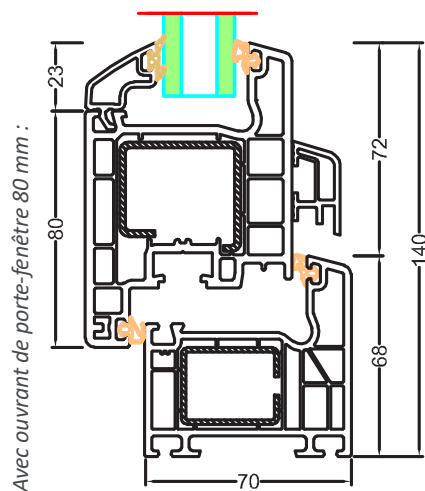
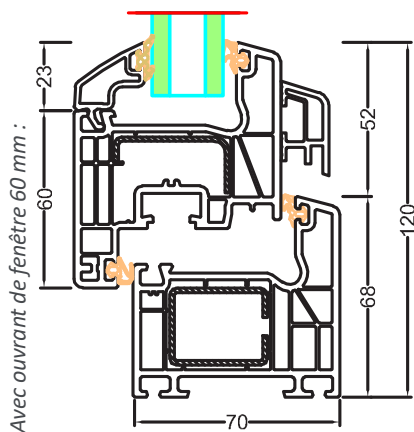
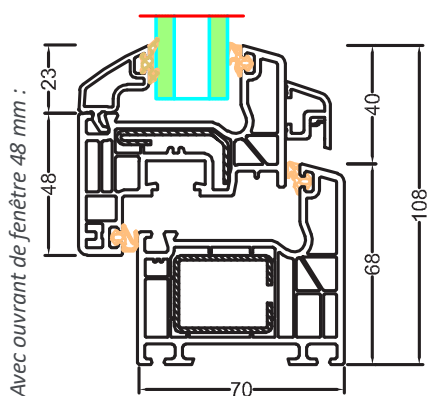

Vision P8-9

- La fenêtre délicate aux formes galbées

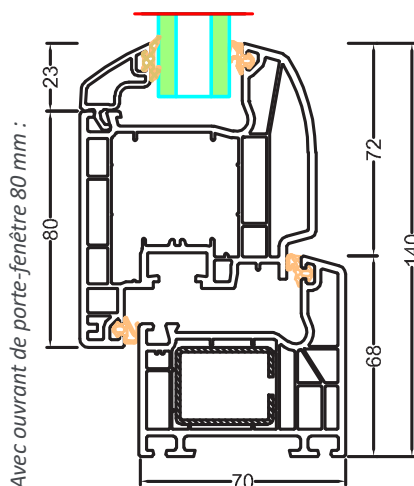
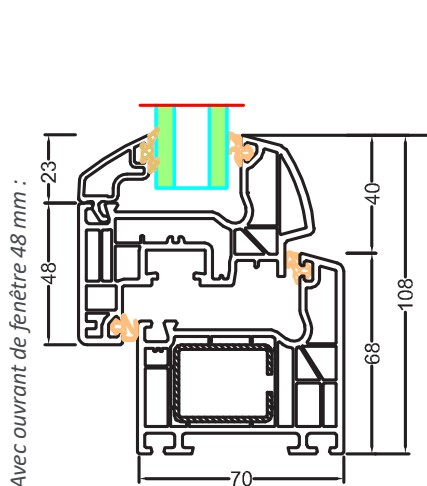

Dimensions maximales selon le type d'ouvrant :

Avec ouvrant de fenêtre 48 mm (LxH) :

> Pour un châssis 1 vantail OFB :

450x2300 / 600x2200 / 700x2100 / 850x2050 / 950x2000 / 1000x1950 / 1300x1850 / 1400x1500

> Pour un châssis 2 vantaux OF (LxH) :

800x2300 / 900x2200 / 1100x2100 / 1300x2000 / 1500x1900 / 1900x1800

Avec ouvrant de fenêtre 60 mm (LxH) :

> Pour un châssis 1 vantail OFB :

600x2500 / 700x2350 / 850x2300 / 950x2200 / 1100x2150 / 1150x2100 / 1350x2050 / 1500x2000

> Pour un châssis 2 vantaux OF (LxH) :

1100x2400 / 1200x2300 / 1400x2200 / 1700x2100 / 1900x2000

Prestige P10-11

- La fenêtre élégante aux formes arrondies

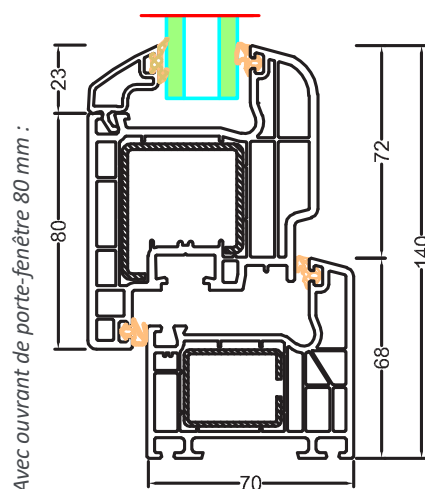
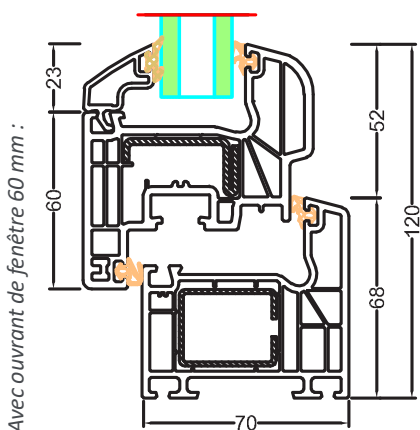
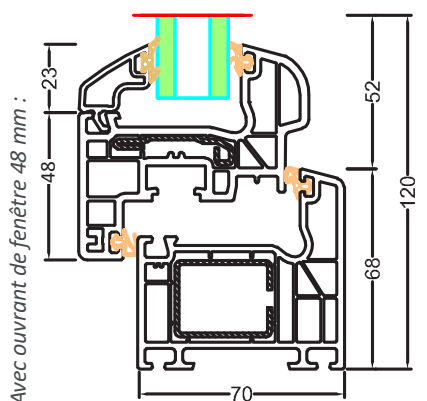

Avec ouvrant de porte-fenêtre 80 mm (LxH) :

> Pour un châssis 1 vantail OF : 950x2500 / 1100x2450 / 1250x2400 / 1350x2300 / 1500x2250

> Pour un châssis 2 vantaux OF (LxH) : 1600x2400 / 1900x2300



Chantier Ternois Fermetures réalisé à Néville (76)



Chantier Ternois Fermetures réalisé à Abbeville (80)



Chantier Ternois Fermetures réalisé à Verton (62)

CONFORT



Thermique	Uw = 1.4 W/m ² .K avec un double vitrage Ug = 1.1 W/m ² .K Uw = 1.2 W/m ² .K avec un triple vitrage Ug = 0.8 W/m ² .K
Acoustique	Rw = 41 (-2,-4) dB (vitrage 44 ² /12/10 silence)
AEV*	A*4 E*7B V*C2 (Air Eau Vent)

*Selon Avis Technique, sur dimensions.

Chantier Ternois Fermetures réalisé à Valenciennes (59)



Ternois
Fermetures

FENÊTRE CONFORT

La fenêtre discrète aux formes simples et épurées !

La fenêtre Confort garantit, comme toutes les fenêtres Ternois, **bien-être, performance et fiabilité.**

Ses formes discrètes lui confèrent un style épuré et classique.

Disponible avec deux hauteurs d'ouvrants de 60 mm et de 48 mm, cette fenêtre ouvre le champ des possibles et répond ainsi à tous les projets, en neuf comme en rénovation.

Équipée de profilés à **5 chambres d'isolation**, elle assure une **isolation thermique optimale**, bénéficie d'un **excellent coefficient AEV** et garantit une **fiabilité technique** constante dans le temps.



Côté technique

- Dormant et ouvrant Schüco de 70 mm
- 5 chambres d'isolation dans le dormant et l'ouvrant
- Rejet d'eau
- Renforts métalliques galvanisés dans les cadres ouvrants et dormants
- Double joint de frappe pour une parfaite étanchéité
- Quincaillerie Schüco Variotech
- Couleurs disponibles en page 3

> *Battement central ouvrant de 48 mm*

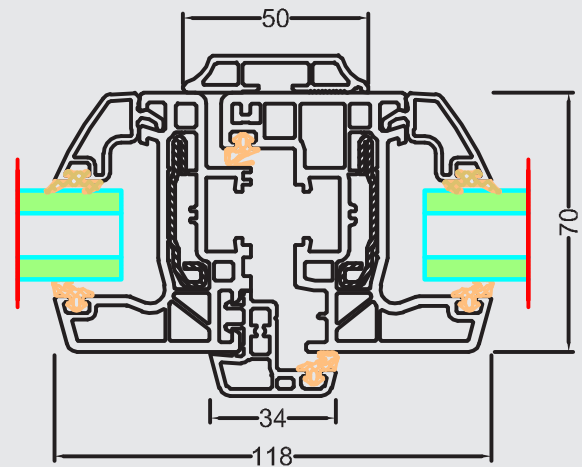

> *Battement central ouvrant de 60 mm*

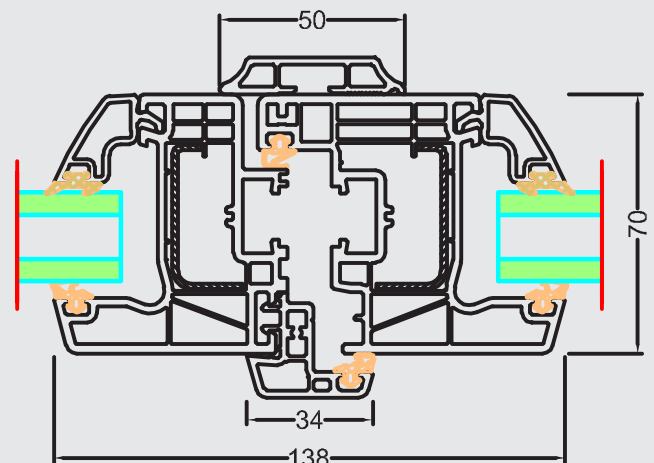

Chantier Ternois Fermetures réalisé à Nesle (80)

VISION



Thermique	Uw = 1.3 W/m ² .K avec un double vitrage Ug = 1.1 W/m ² .K Uw = 1.1 W/m ² .K avec un triple vitrage Ug = 0.8 W/m ² .K Uw = 0.94 W/m ² .K avec un triple vitrage Ug = 0.6 W/m ² .K
Acoustique	Rw = 41 (-2,-4) dB (vitrage 44 ² /12/10 silence)
AEV*	A*4 E*7B V*C2 (Air Eau Vent)

*Selon Avis Technique, sur dimensions.



**Ternois
Fermetures**

FENÊTRE VISION

La fenêtre délicate aux formes galbées !

La fenêtre Vision garantit **confort, performance et légèreté**.

Ses formes galbées lui confèrent une allure résolument moderne et soulignent le contour de la fenêtre. Elles permettent aussi naturellement d'évacuer l'eau vers l'extérieur du dormant.

Avec son ouvrant de 48 mm, cette fenêtre discrète et élégante offre un important clair de vitrage.

Équipée de profilés à **6 chambres d'isolation**, elle assure une **isolation thermique optimale**, bénéficie d'un **excellent coefficient AEV** et garantit une **fiabilité technique** constante dans le temps.



Côté technique

- Dormant Schüco de 70 mm / 5 chambres d'isolation
- Ouvrant Schüco de 80 mm / 6 chambres d'isolation
- Renforts métalliques galvanisés dans les cadres ouvrants et dormants
- Double joint de frappe pour une parfaite étanchéité
- Quincaillerie Schüco Variotech
- Couleurs disponibles en page 3

> *Battement central*

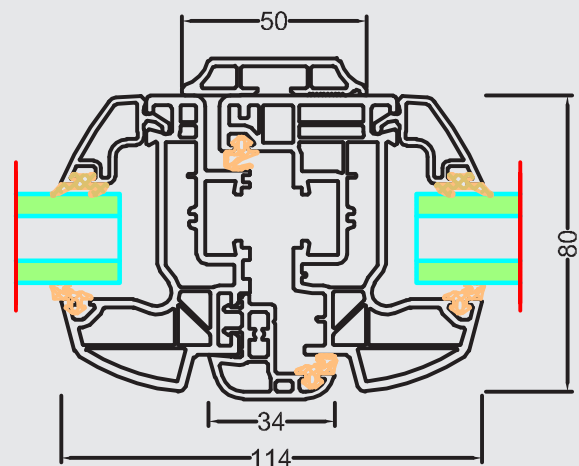

Chantier Ternois Fermetures réalisé à Flers en Escrebieux (59)



Chantier Ternois Fermetures réalisé à St Nicolas Lez Arras (62)

PRESTIGE

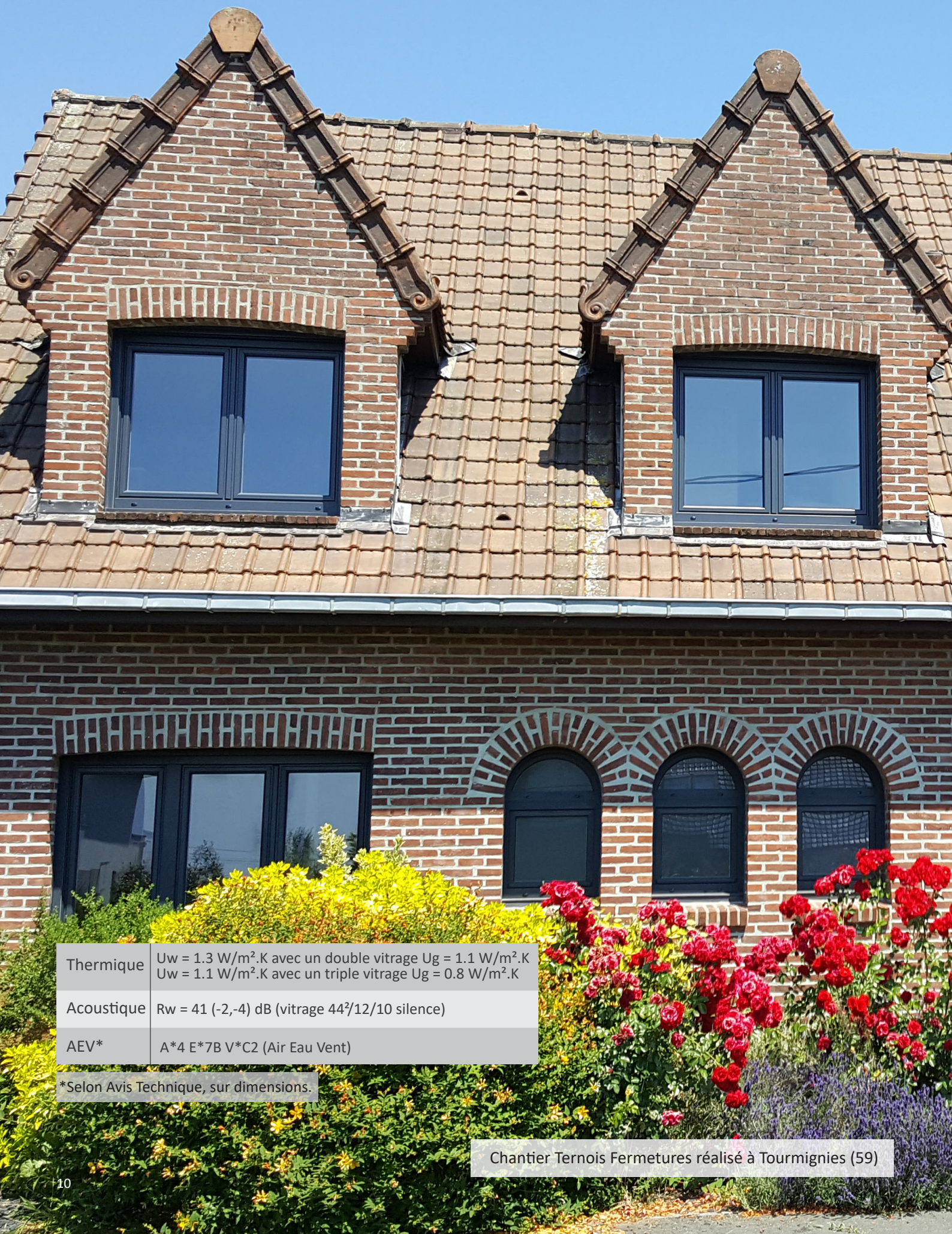

Thermique	Uw = 1.3 W/m ² .K avec un double vitrage Ug = 1.1 W/m ² .K Uw = 1.1 W/m ² .K avec un triple vitrage Ug = 0.8 W/m ² .K
Acoustique	Rw = 41 (-2,-4) dB (vitrage 44 ² /12/10 silence)
AEV*	A*4 E*7B V*C2 (Air Eau Vent)

*Selon Avis Technique, sur dimensions.

Chantier Ternois Fermetures réalisé à Tourmignies (59)



Ternois
Fermetures

FENÊTRE PRESTIGE

La fenêtre élégante aux formes douces et arrondies !

La fenêtre Prestige garantit **confort, durabilité et élégance.**

Ses formes douces et arrondies allègent visuellement les masses vues des ouvrants.

Disponible avec deux hauteurs d'ouvrants de 60 mm et de 48 mm semi-affleurants, cette fenêtre discrète et élégante répond à la fois aux projets modernes et classiques.

Équipée de profilés à **6 chambres d'isolation**, elle assure une **isolation thermique optimale**, bénéficie d'un **excellent coefficient AEV** et garantit une **fiabilité technique** constante dans le temps.



Côté technique

- Dormant Schüco de 70 mm / 5 chambres d'isolation
- Ouvrant Schüco semi-affleurant de 78 mm / 6 chambres d'isolation
- Renforts métalliques galvanisés dans les cadres ouvrants et dormants
- Double joint de frappe pour une parfaite étanchéité
- Quincaillerie Schüco Variotech
- Attention, cette fenêtre n'est pas disponible dans toutes les couleurs. Merci de nous consulter.

> *Battement central ouvrant de 48 mm*

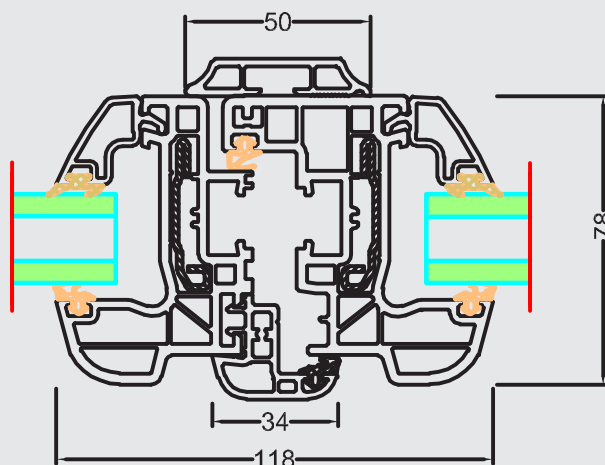

> *Battement central ouvrant de 60 mm*

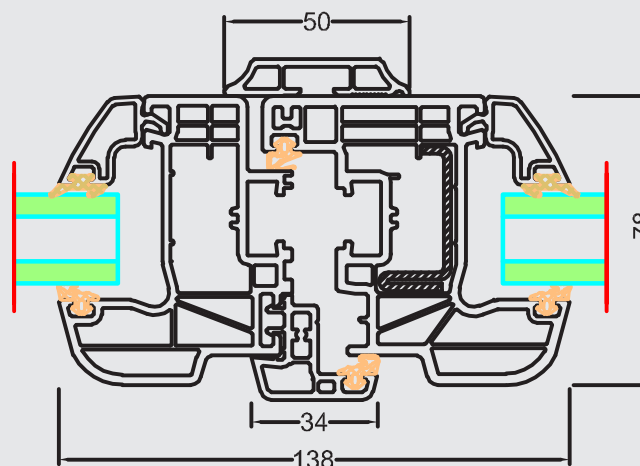

Chantier Ternois Fermetures réalisé à Bondues (59)



Choisissez votre style extérieur

Ternois Fermetures vous propose **3 styles** pour répondre à tous les goûts :

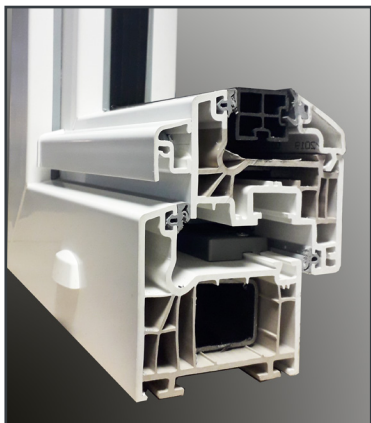

Confort

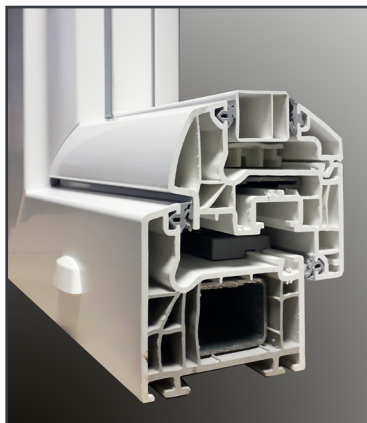

Vision



Prestige

Choisissez votre style intérieur

• La poignée centrée ou décalée

Ternois Fermetures vous permet d'opter pour une poignée centrée ou décalée.

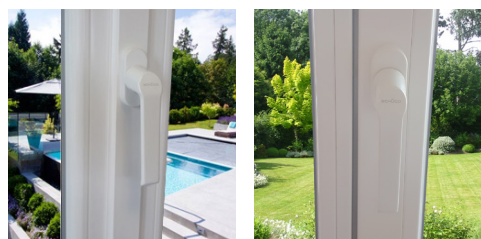

• La hauteur de votre poignée

Vous avez la possibilité de choisir la hauteur de votre poignée, notamment pour répondre à la norme PMR (Personne à Mobilité Réduite) ou pour adapter l'ouverture à la hauteur de votre appui.

• La couleur de votre poignée

Pour assortir votre poignée avec la couleur de votre fenêtre, nous vous proposons différents coloris : Blanc, laiton, imitation inox, noir et caramel, ainsi qu'une poignée à clé pour sécuriser l'ouverture par les enfants.



PPOI04082

PPOI02045

PPOI99044

PPOI03081

PPOI05044

PPOI04083

• Des fiches, des pivots et poignées laquées

Pour une esthétique et une longévité absolue, nous équipons nos fenêtres de **fiches, pivots et poignées laquées**.





... Pour qu'elle vous ressemble !

Pour votre confort d'usage

• Avec ou sans Oscillo-battant



Pour aérer votre pièce en toute sécurité, vous pouvez opter pour une ouverture de vos fenêtres et porte-fenêtres en oscillo-battant. Ce pivot est le mécanisme principal qui permet les ouvertures et fermetures à longueur de journée.

C'est pourquoi nous équipons des **pivots laqués haut de gamme** sur nos menuiseries qui vous garantissent un bon maintien des battants.

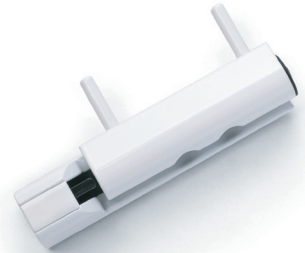

• Avec houssette ou verrouillage du semi-fixe

Sur une fenêtre deux vantaux, la houssette, simple et efficace, permet de maintenir le vantail semi-fixe de votre fenêtre ou porte-fenêtre en position fermée quand vous ouvrez l'ouvrant principal.

En option, le **verrouillage du semi-fixe** vous offre plus de points d'ancrage sur le dormant et donc une meilleure résistance. Il confère à votre fenêtre une sécurité supplémentaire.



Côté esthétique, vous avez également la possibilité d'opter ou non pour le fichage symétrique qui permet d'avoir une symétrie de la quincaillerie lorsque votre fenêtre est équipée d'un oscillo-battant.





Choisir une fenêtre Ternois Fermetures, fabriquée sur-mesure dans nos usines depuis plus de 45 ans, c'est faire le choix d'améliorer votre confort, votre sécurité, de réaliser des économies d'énergie et d'embellir votre logement.

- **Choisissez votre couleur intérieure et extérieure**



Ternois Fermetures vous propose une palette de 70 couleurs et tons bois, unique sur le marché et 3 couleurs teintées dans la masse : blanc, beige et gris !



- **Fiabilité inégalée**

Nous avons fait le choix d'utiliser la quincaillerie Variotech et tringles en polyamide, d'une très grande fiabilité. Schüco propose cette technologie de ferrure au plus haut niveau depuis 30 ans.

- **Une touche décorative supplémentaire**



Pour apporter une touche supplémentaire de raffinement à votre intérieur, vous pouvez équiper vos fenêtres de fausses crémones.

Elles sont disponibles en blanc, noir, laiton ou laiton vieilli, en poignée bouton ou béquille.

Les butées hautes et basses imitent à la perfection les crémones à l'ancienne.



- **Une isolation optimale**

En standard, nous équipons nos fenêtres d'un vitrage 4/16/4 Faible Émissivité avec gaz argon et intercalaire Warm Edge pour une isolation optimale.

Intercalaires blancs pour les menuiseries blanches, noir pour les menuiseries de couleur pour une esthétique parfaite.





70% des cambrioleurs abandonnent si la résistance de la fenêtre est d'au moins 3 minutes...
Ternois Fermetures met à votre disposition des solutions pour renforcer et **assurer votre sécurité**.

• Sécurité reconnue



Pour proposer un niveau de sécurité supérieur, nos fenêtres et portes-fenêtres sont équipées de **gâches anti-effraction**.

L'ouvrant dispose de **galets champignons** et le dormant de **gâches en acier** empêchant le soulèvement du vantail quand la fenêtre est fermée. Ce système empêche de décrocher votre fenêtre depuis l'extérieur.

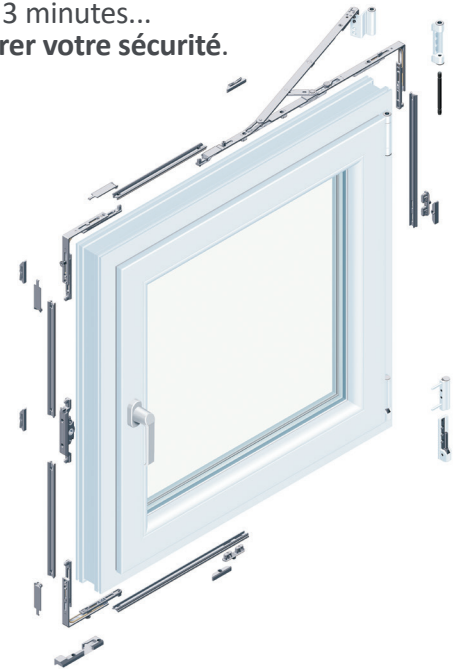

• Sécurité renforcée

Nous avons fait le choix d'équiper systématiquement nos fenêtres d'un renfort total en acier dans les dormants et les ouvrants, le seul matériau capable d'assurer une rigidité optimale.

Cela permet :

- D'avoir une tenue à la pose de votre dormant
- D'assurer une rigidité de l'ouvrant et donc, d'éviter les dérèglages dans le temps et de renforcer la sécurité.



• Sécurité accrue

En option, le vitrage feuilleté 44²/16/4 permet de maintenir le vitrage en cas de chocs (même principe que sur les pare-brise). Il retarde l'effraction de la vitre.

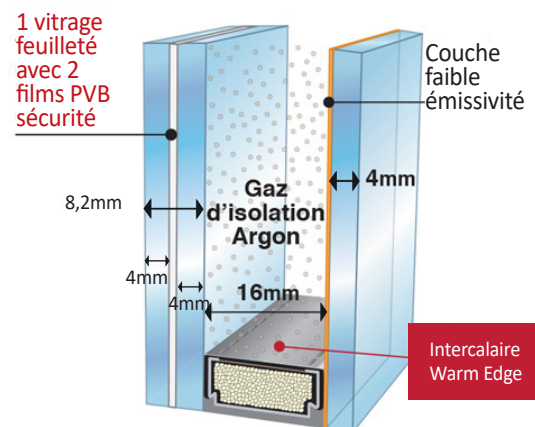

• Sécurité supplémentaire

Le verrouillage du semi-fixe offre plus de points d'ancrage sur le dormant et donc une meilleure résistance.

Il confère à votre fenêtre une sécurité supplémentaire.

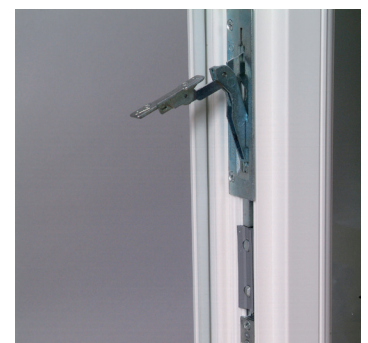



Tout en préservant un niveau de qualité optimal, Ternois Fermetures vous propose une gamme de fenêtres solides et durables qui répond à tous les goûts et à tous les budgets.

Vous trouverez ci-dessous quelques exemples de prix sur des configurations choisies.

La fenêtre économique

Pour répondre aux budgets serrés, Ternois Fermetures vous propose une fenêtre «économique» qui remplit tous les critères utiles à votre confort, sans les options non «essentielles».

Vous optez ainsi pour une fenêtre solide et isolante, tout en maîtrisant votre budget !

- Ouvrant 60mm Confort
- Poignée standard
- Renforts acier 100%
- Ouverture à la française
- Houssette sur le semi-fixe
- Double vitrage 4/16/4 Fe Warm Edge
- Coloris blanc 2 faces
- Volet roulant intégré avec manœuvre sangle
- Tablier lames PVC

La préconisation Ternois : Le rapport qualité/prix

Vous souhaitez vous orienter vers une valeur sûre ?

Ternois Fermetures vous propose sa préconisation en terme d'esthétique et de rapport qualité/prix du marché.

- Ouvrant 48 mm Confort ou Vision
- Poignée centrée
- Renforts total acier
- Ouverture en oscillo-battant
- Houssette sur le semi-fixe
- Double vitrage 4/16/4 Fe Warm Edge
- Blanc 2 faces ou plaxé 1 face
(ex : blanc intérieur / 7016 lisse extérieur)
- Volet roulant intégré avec manœuvre électrique filaire
- Tablier lames aluminium blanches, coulisses et lame finale assorties à la couleur de la menuiserie

Choisissez votre style extérieur

Pour répondre aux demandes les plus strictes en terme d'isolation thermique et phonique mais également aux exigences esthétiques, nous vous proposons une fenêtre haut de gamme, capable de satisfaire à toutes vos attentes.

- Ouvrant 48 mm Vision ou Prestige
- Poignée centrée
- Renforts total acier
- Ouverture à la française + oscillo-battant
- Fichage symétrique
- Verrouillage du semi-fixe
- Double vitrage 4/16/4 Fe Warm Edge
- Plaxé 1 ou 2 face(s) (ex : blanc intérieur / 7016 lisse extérieur)
- Volet roulant intégré avec manœuvre électrique radio
- Tablier lames aluminium, coulisses et lame finale assortis à la couleur de la fenêtre



Ternois Fermetures fabrique des menuiseries sur-mesure, selon vos choix. Découvrez ci-dessous les nombreuses possibilités d'ouverture et de formes pour répondre à toutes vos demandes et à votre style !

• Les ouvertures



Ouvrant à la française
1 vantail



Ouvrant à la française
2 vantaux

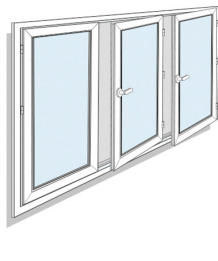

2 ouvrants à la française
+ 1 fixe

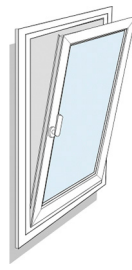

Oscillo-battant



À soufflet

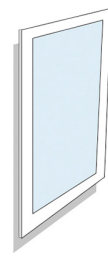

Fixe

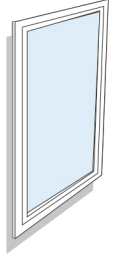

Fixe répétant

• Les compositions

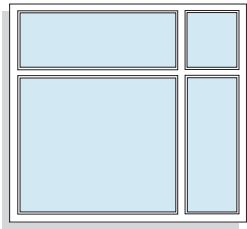

Ensemble composé

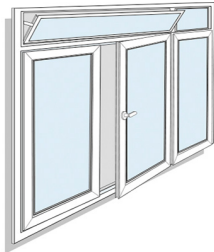

Ensemble composé

Composez à l'envie votre menuiserie selon votre maison et votre style de vie.



• Les formes cintrées*

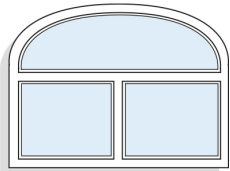

Anse de panier

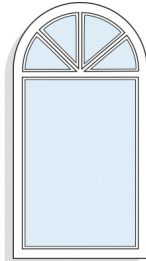

Plein cintre

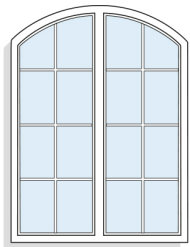

Arc surbaissé

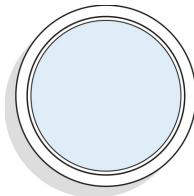

Œil de bœuf



Chantier Ternois Fermetures réalisé à Omiécourt (80) - Châssis en forme de fer à cheval

*Les formes cintrées sont réalisées dans notre usine. D'autres formes sont possibles sur demande.

• Les formes droites

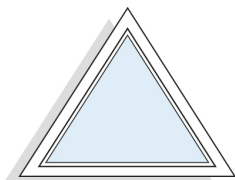

Triangle

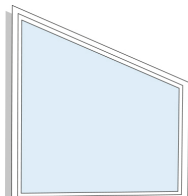

Trapèze



• Les habillages

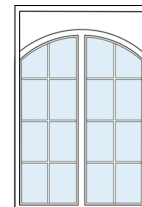

Remise au droit





Nos gammes Confort, Vision et Prestige se déclinent en porte-fenêtre et porte de service, permettant l'accès vers l'extérieur. Elles favorisent une isolation et une sécurité optimale. Découvrez également notre gamme de portes (dans notre documentation de portes d'entrée).

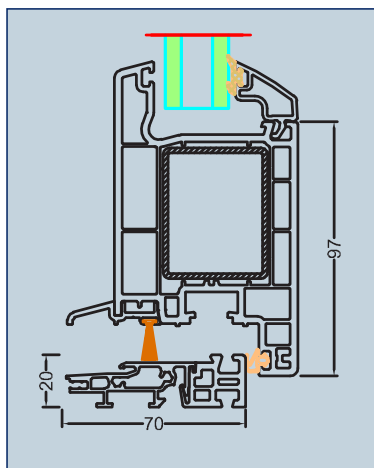

Côté technique

- Gamme «Confort» :
Dormant et ouvrant de 70 mm d'épaisseur
- Gamme «Vision» :
Dormant de 70 mm d'épaisseur et ouvrant de 80 mm d'épaisseur
- Gamme «Prestige» :
Dormant de 70 mm d'épaisseur et ouvrant de 78 mm d'épaisseur
- Renforts métalliques galvanisés dans les cadres ouvrants et dormants
- Double joint de frappe pour une parfaite étanchéité
- Joint brosse

Il existe plusieurs types de portes-fenêtres :

• Avec bâti périphérique

Autrement appelée porte de balcon. L'ouverture est celle d'une fenêtre, le dormant étant sur les 4 côtés (cela exige un lever de pied pour la franchir). Idéalement pour les balcons ou pour un usage secondaire, avec ou sans serrure. C'est la solution la plus étanche. Ne convient pas au passage PMR.



• Avec seuil

Un seuil plat PMR en aluminium assure l'étanchéité, le passage vers l'extérieur se fait facilement. Elle est équipée d'une poignée de même type que nos fenêtres.



• Avec seuil et serrure

Votre porte-fenêtre est munie d'un barillet ou d'un cylindre fermeture 3 ou 5 points, une béquille de porte remplace la poignée. Cette porte peut servir de porte de service ou de porte économique.



> Battement central Gamme Confort

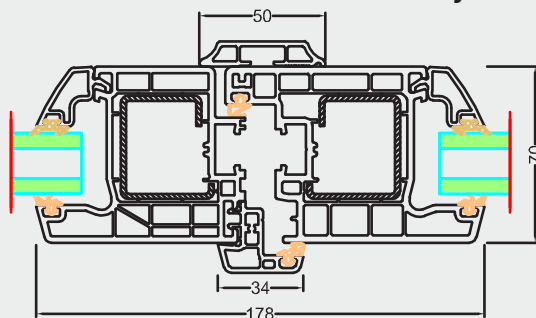

> Battement central Gamme Vision

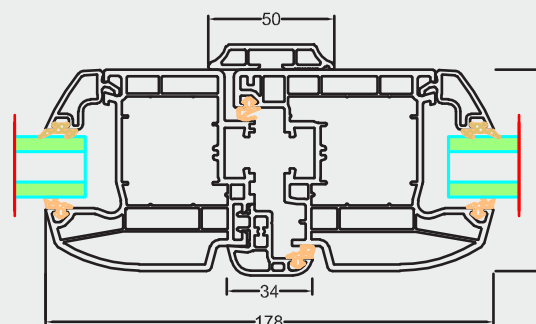

> Battement central Gamme Prestige

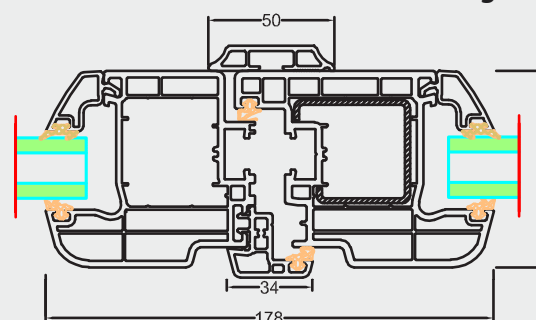

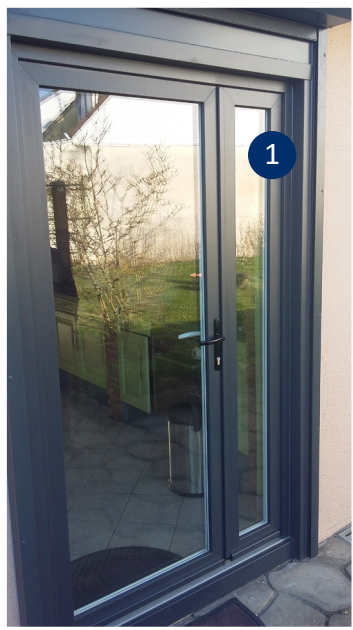

Nous vous proposons différentes solutions de personnalisation pour concevoir la porte-fenêtre qui vous ressemble...

- 1 Avec imposte et/ou fixe latéral.**
Cela vous permet de réaliser des ensembles composés.
- 2 Avec soubassement.**
Vous pouvez équiper votre porte-fenêtre d'un soubassement lisse, rainuré vertical ou horizontal, mouluré ou d'un panneau plate bande.
- 3 Les options de personnalisation.**
Vous pouvez équiper votre porte-fenêtre de petits bois, d'un vitrage décoratif ou d'un vitrage sécurité.

Nous vous proposons également des portes de service, avec de nombreuses configurations possibles, à concevoir avec votre Technico-Commercial.

Quelques exemples :



Calais



Lens



Etretat



Béthune

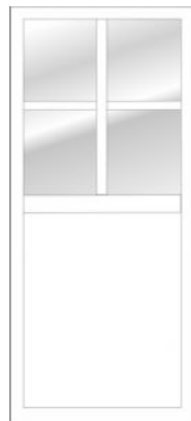

Compiègne



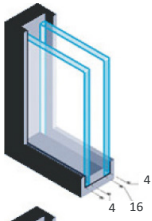

LE VITRAGE THERMIQUE (en standard) (4/16/4)

Pour un plus grand confort et profiter d'économies d'énergie en limitant la déperdition de chaleur, nos fenêtres sont équipées en standard d'un double vitrage thermique nouvelle génération de type 4-16-4 intercalaire Warm Edge faiblement émissif à gaz argon ($U_g=1.1$), aux performances thermiques remarquables. Nous proposons de nombreux vitrages respectant, selon vos besoins, les différents niveaux de performances acoustiques, thermiques et sécurité.

Le saviez-vous ? La performance thermique optimale est atteinte pour un intercalaire de 16 mm !

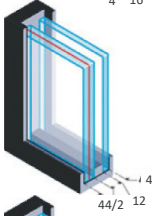

LE VITRAGE SÉCURITÉ (44²/16/4)

Les vitrages sécurité sont composés de 2 vitrages collés entre eux par un ou plusieurs films PVB (PolyVinylButyral). Il constitue ainsi un efficace retardateur d'effraction.

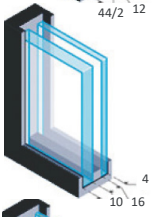

LE VITRAGE ACOUSTIQUE (10/16/4)

Le confort acoustique de l'habitat contribue largement à la création d'un environnement intérieur apaisant. La performance acoustique d'un vitrage se mesure avec un coefficient d'affaiblissement sonore en décibels. Elle est directement liée à l'épaisseur des vitrages. Un vitrage 10-16-4 permet d'obtenir une performance de 34 à 36 dB.

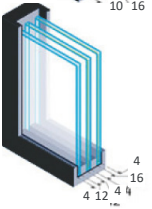

LE TRIPLE VITRAGE (4/12/4/16/4)

Le triple vitrage est la solution idéale pour l'isolation thermique des maisons basse consommation ou passives. Il est composé de 3 vitres espacées par 2 lames remplies d'air ou d'argon. Cet assemblage lui confère une excellente performance thermique. A privilégier sur les façades Nord.

D'autres compositions de vitrages sont possibles en fonction de vos besoins. N'hésitez pas à nous consulter.

• L'intercalaire



Tout est dans le détail chez Ternois !

Selon la teinte de votre menuiserie PVC, vous pouvez opter pour l'intercalaire Warm Edge noir ou blanc (de base pour les menuiseries de couleur) ou blanc (pour les menuiseries blanches).

• Les petits bois intégrés

Pour personnaliser les fenêtres PVC, nos vitrages peuvent être équipés de petits bois incorporés : blanc, laiton, plomb, unicolor, bicolore (une face extérieure couleur, une face intérieure blanc), de 10, 18, 26 ou 45 mm).



Blanc 10 mm



Plomb 10 mm

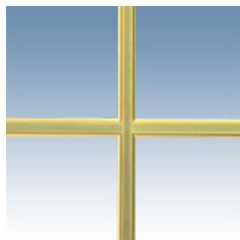

Laiton 10 mm



Blanc 18 mm



Blanc 26 mm



Blanc 45 mm





• Les vitrages décoratifs

Nous vous proposons différents vitrages décoratifs :



SABLÉ



DÉPOLI ACIDE



DELTA CLAIR



DELTA MAT



GRANITÉ (G200)



BAMBOU CLAIR



STOPSOL CLAIR



STOPSOL ARGENT

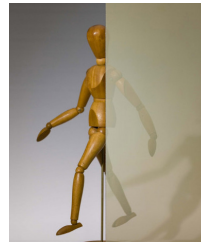

STOPSOL BRONZE



CHINCHILLA



POLAR

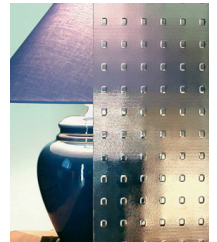

MASTER CARRE

• La grille de ventilation



La grille d'entrée d'air intégrée à la fenêtre est obligatoire dans les pièces de vie (excepté les habitations équipées d'une VMC double flux).

Elle est obligatoire dans toutes les pièces sèches. Les pièces humides (cuisine, salle de bain) doivent quant à elles, disposer d'une VMC.

Nous disposons de plusieurs modèles : classiques, acoustiques et hygroréglables.

Elle se pose sur l'ouvrant de la fenêtre ou sur le coffre d'un volet roulant.

Votre technico-commercial vous guidera sur la grille adaptée à vos besoins.



• Les labels et certifications

Profils Schüco®



NF Profils



La certification Cekal garantit pendant dix ans les performances thermiques, acoustiques et de sécurité d'un vitrage isolant, feuilleté ou trempé installé sur une menuiserie.

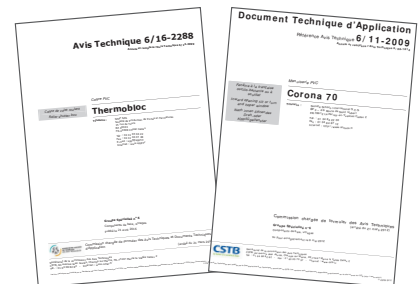

Avis techniques

Chaque gamme bénéficie d'un avis technique.



Spécialiste, fabricant et poseur, Ternois Fermetures a décidé d'avoir une gamme large de «dormants» (partie fixe de la fenêtre au contact de la maçonnerie) pour s'adapter à tous les cas de pose.

• **Les dormants « traditionnels »: idéaux en dépose /repose dans l'existant**

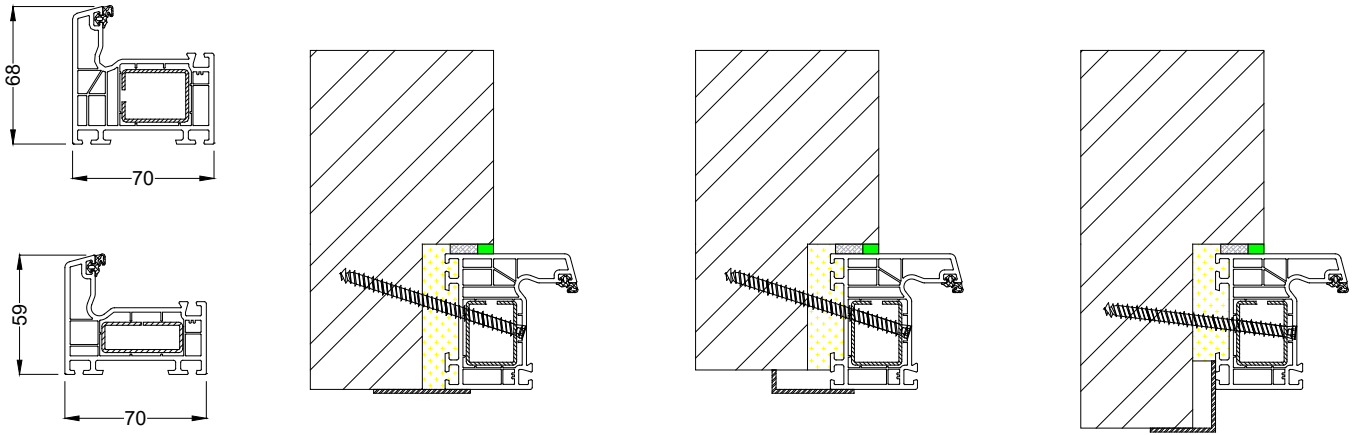

La «dépose/repose» est préconisée par Ternois. Elle demande plus de travail à la pose mais maximise le clair de verre et amène un rendu plus esthétique.

• **Les dormants rénovation : Pour conserver en partie l'existant**

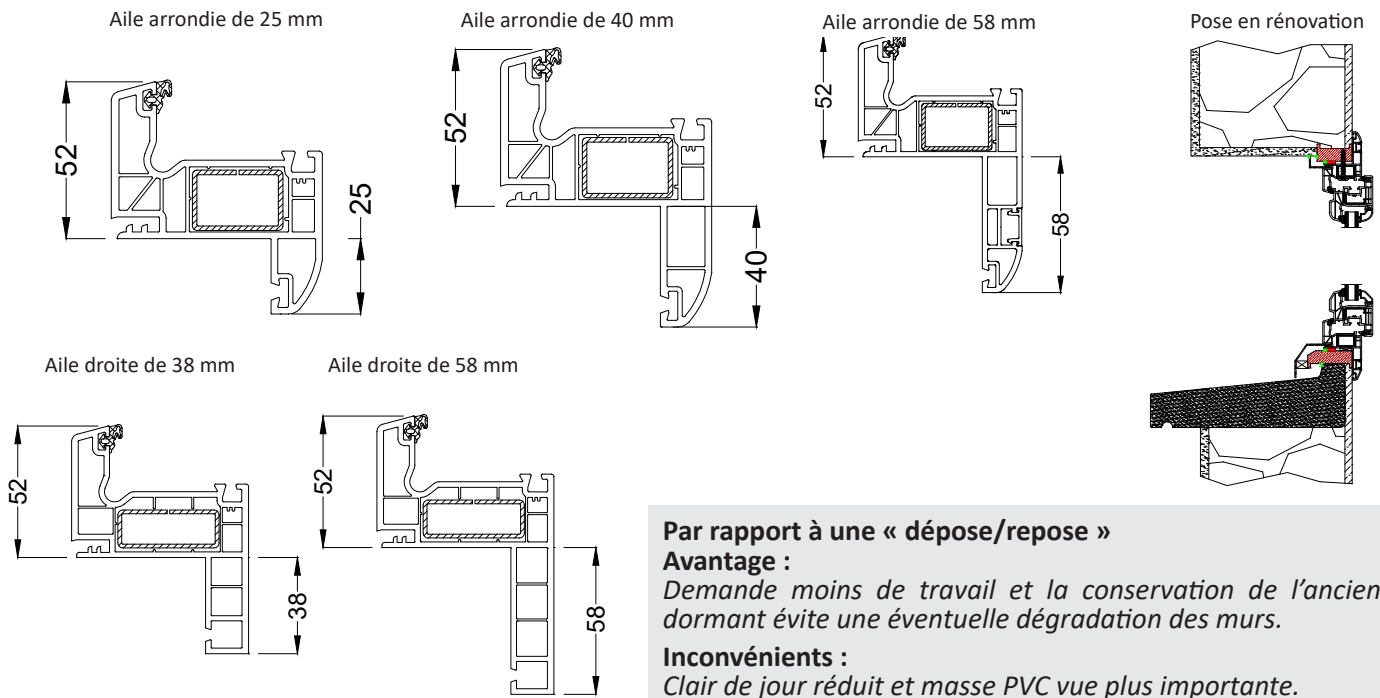

• **Les dormants monobloc pour reprendre les isolations dans la construction neuve :**

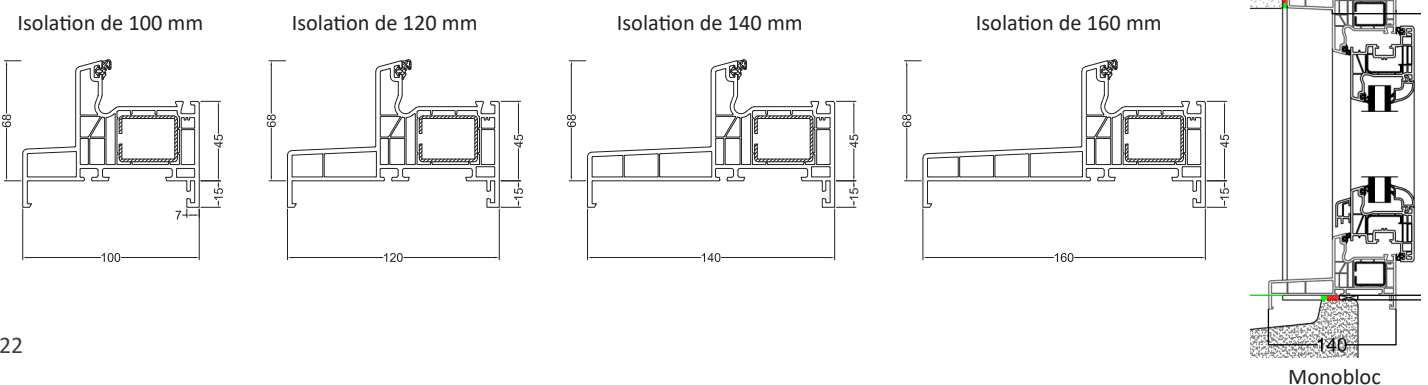



Changer une fenêtre, c'est aussi l'occasion de changer ou d'ajouter un volet roulant. Vos fenêtres peuvent être équipées d'un volet roulant intégré, d'un volet traditionnel, d'un coffre tunnel ou d'un mini coffre extérieur.

• Le volet intégré

Le volet roulant intégré est un coffre de volet roulant assemblé à la menuiserie. Il est conçu pour le remplacement de vos fenêtres et dans le cadre d'une construction neuve. C'est donc **une solution tout en un** qui assure simplicité, économie et isolation renforcée.

Harmonisez la couleur de votre coffre, de vos coulisses, de votre lame finale et de votre tablier à celle de votre menuiserie !



• Les couleurs de coffres

> Teinté masse



Blanc 9016

> Films plaxés (1)

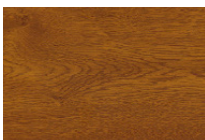

Chêne doré

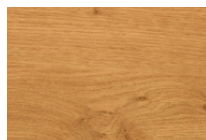

Chêne Irlandais*



Gris anthracite lisse 7016

*Uniquement coffre 225 mm

> Laquage (intérieur et extérieur)



180 couleurs RAL

(intérieur PVC
extérieur ALU)



(1) Les différentes possibilités de plaxage :

- Blanc intérieur/plaxé extérieur • Plaxé intérieur/blanc extérieur • Plaxé intérieur et extérieur

• Le volet traditionnel

Le volet traditionnel vient se loger dans un coffre menuisé ou maçonné, aussi bien en construction neuve qu'en rénovation. Il peut être posé en enroulement intérieur ou extérieur.

Pour plus d'informations, demandez notre documentation auprès de votre technico-commercial.

• Les manœuvres



Radio



Filaire



Treuil



Sangle



Tirage Direct



**ternois
fermetures**

LES FENÊTRES PVC

Le choix d'une isolation optimale !

**Le N°1
au Nord de Paris !**

**POSEURS
INTÉGRÉS**



Chantier Ternois Fermetures réalisé à Balagny Sur Thérain (60)

LA POSE

Chez Ternois Fermetures, vous bénéficiez d'une pose idéale pour vos ouvertures et fermetures ! La pose est la dernière étape qui garantit la longévité et le bon fonctionnement de vos fenêtres. Nos techniciens poseurs intégrés sont des professionnels formés qui ont à cœur de poser votre menuiseries dans les règles de l'art.

Contactez-nous au
03 21 47 51 51

- Un Groupe de :
 - 37 agences
 - ▲ 8 centres de pose
 - 2 sites de production dans le Nord-Pas-de-Calais



ternois fermetures

Votre agence Ternois Fermetures

www.ternoisfermetures.fr