



Le PVC est un matériau moderne aux propriétés d'isolation exceptionnelles. Il est entièrement recyclable.

Les portes Ternois Fermetures sont fabriquées sur mesure à partir de profilés renforcés acier, dans notre usine PVC de Le Parcq (62). Équipées des quincailleries les plus fiables, elles offrent une résistance et une solidité incomparables.

Nous vous donnons le choix entre une porte que vous pourrez concevoir vous-même et notre large gamme de panneaux traditionnels ou contemporains.

Laissez-vous séduire par le choix Ternois Fermetures, qui répond à tous les goûts et tous les budgets !

• FENÊTRES • PORTES • VOILETS • COULISSANTS • PORTES DE GARAGE • PORTAILS • VÉRANDAS





**ternois
fermetures**

FABRICANT - INSTALLATEUR



PRÉSENT PRÈS DE CHEZ VOUS

Nos **35 agences Ternois Fermetures** nous permettent d'être **au plus proche** de nos Clients et de répondre rapidement à vos demandes. **Nos équipes se tiennent à disposition** pour vous accueillir, découvrir vos besoins, répondre à vos questions et vous aider dans la préparation de votre projet.

Nos Technico-Commerciaux se déplacent **gratuitement à votre domicile**.

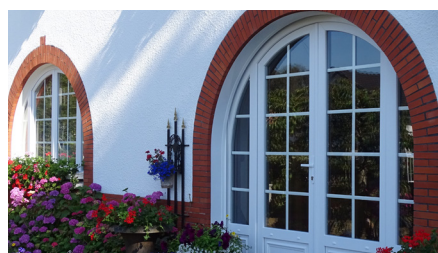

PRODUITS SUR MESURE

Choisir Ternois Fermetures, c'est choisir de travailler avec le **1er fabricant français** de menuiseries PVC et Aluminium dans les Hauts-de-France. C'est aussi faire le choix de produits performants, esthétiques et durables.

Nos produits sont **sur-mesure et personnalisables**, en fonction de vos goûts ou exigences techniques.

FABRICATION FRANÇAISE

Nos produits sont fabriqués en France, dans nos usines. Ternois Fermetures, c'est **2 sites de fabrication dans les Hauts-de-France** :

- Un site de 12 000m² dédiés à la fabrication PVC à Le Parcq (62)
- Un site de 10 000m² à Wavrin (59) dédiés à la fabrication Aluminium.

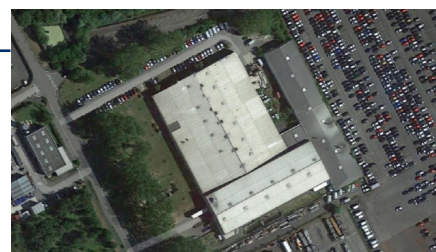

POSEURS INTÉGRÉS

Nos équipes et nos véhicules acheminent les menuiseries. La pose est assurée par **nos équipes de poseurs intégrés**. Le respect des règles de pose de la profession et l'engagement d'un travail soigné font partie de notre charte de qualité. L'ensemble de nos équipes de pose suit un processus de formation débouchant sur un titre de «**Poseur Ambassadeur**» alliant les capacités techniques de la pose, le respect des normes de sécurité et la propreté du chantier.

VOUS SERVIR DURABLEMENT

Un **appui administratif** vous est proposé tout au long de votre projet grâce à nos 35 Assistantes Commerciales qui sont formées pour vous accompagner **avant, pendant et après votre projet**. Nos techniciens SAV sont formés pour intervenir chez vous à votre demande, en cas de besoin, sans limite dans le temps, afin de garantir un suivi durable de votre projet.



PRÉSERVER LA PLANÈTE

Nos poseurs récupèrent vos anciennes menuiseries afin de les **recycler dans nos centres de tri intégrés**, situés sur nos sites de fabrication. Les matériaux sont triés chez nous, par matière, et sont ensuite récupérés par des partenaires professionnels pour être recyclés. Ternois Fermetures prend à sa charge l'ensemble du coût lié au processus de recyclage. Le recyclage fait partie de la **charte d'engagement** Ternois pour l'environnement.



Depuis près de 45 ans, Ternois Fermetures s'engage pour vous offrir des portes de fabrication française d'une qualité irréprochable ainsi qu'un service de proximité.

- Des agences proches de chez vous
- Une visite à domicile
- Un devis gratuit sans engagement
- Des produits sur mesure et personnalisables
- Un interlocuteur à vos côtés pendant toutes les étapes
- La pose effectuée par nos propres équipes
- Le SAV et le dépannage toute l'année
- Une logistique intégrée

LE PVC



Gamme Natural - Modèle Dieppe



Le PVC est le matériau actuel le plus isolant pour la menuiserie.

Nos portes sont fabriquées sur mesure à partir de profilés renforcés acier. Elles offrent une résistance et une solidité incomparables. Avec nos gammes Ternois, Tradition, Design, Sensation, Natural et panneaux vitrés, vous trouverez assurément la porte qui répondra à vos attentes...

DESCRIPTIF TECHNIQUE



■ PORTE D'ENTRÉE SUR MESURE

Robustes, nos portes d'entrée sont fabriquées avec des ouvrants de 97 mm. Elles sont assemblées sur mesure dans nos usines et conçues pour assurer votre confort et votre sécurité.

- Profilés PVC renforcés à 100% acier galvanisé
- Seuil aluminium plat de 20 mm à rupture thermique

En option :

- Cylindre de sécurité (en option cf p33)
- Différents systèmes de serrures :
 - 5 points à rouleaux,
 - 3 pènes pénétrants,
 - 3 pènes à crochets
- Paumelles réglables en applique 2 Bras ou 3 Bras en option (3 ou 4 paumelles selon la dimension de la porte)



■ PANNEAUX BLANCS TRADITION, DESIGN, SENSATION & NATURAL

- Épaisseur d'un panneau 32 mm :
 - 1,5 mm (classique thermoformé) / 2 mm (Contemporain) PVC traité anti-UV
 - 4 mm contreplaqué
 - 20 / 21 mm mousse XPS haute densité
 - 4 mm contreplaqué
 - 1,5 mm (classique thermoformé) / 2 mm (Contemporain) PVC traité anti-UV



■ PANNEAUX PLAXÉS COULEUR - MOULURES EMBOUTIES

- Épaisseur d'un panneau 32 mm :
 - 2 mm alu
 - 4 mm contreplaqué
 - 20 mm mousse XPS haute densité
 - 4 mm contreplaqué
 - 2 mm alu



■ PANNEAUX PLAXÉS COULEUR - MOULURES RAPPORTÉES

- Épaisseur d'un panneau 36 mm :
 - 1,5 mm alu
 - 33 mm résine de bois hydrofuge
 - 1,5 mm alu



■ PANNEAUX PLATE-BANDE*

- Épaisseur d'un panneau 28 mm
 - 1,5 mm PVC
 - 25 mm mousse XPS haute densité
 - 1,5 mm PVC
- 2 formes : coins droits coins mouchoirs



*Uniquement dans les couleurs préférées

■ PANNEAUX VITRÉS DÉCO

- Épaisseur : 28 mm. / Coef Up : 1.1
- ① Vitrage 4 mm trempé
- ② Couche thermique bas-émissive
- ③ Espace avec gaz argon
- ④ Décor PROTECT SATIN
- ⑤ Vitrage SP510 (2 glaces de 4mm, 6 films PVB)

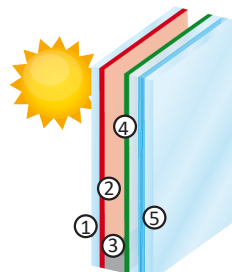

■ PANNEAUX LISSES

- Épaisseur d'un panneau 28 mm :
 - 1,5 mm PVC
 - 25 mm mousse XPS haute densité
 - 1,5 mm PVC

La couleur est un atout pour valoriser votre habitation ! Ternois Fermetures vous propose une large gamme de panneaux PVC plaxés, disponibles dans de nombreux coloris et tons bois, en finition lisse ou veinée, en une face ou deux faces.

Les couleurs préférentielles :



Les couleurs complémentaires (en plus value pour les panneaux) :

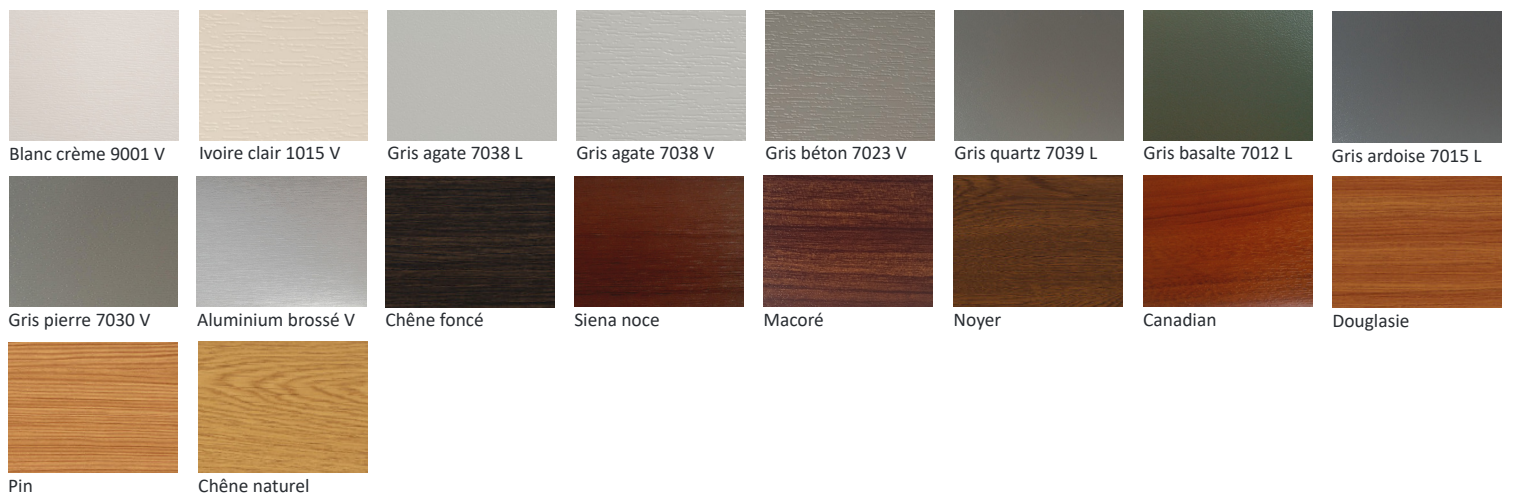

Les autres couleurs disponibles uniquement pour les portes conception Ternois et portes vitrées :





Laissez libre cours à votre imagination avec la gamme de portes d'entrée «Ternois» à concevoir vous-même, disponible dans ces 68 couleurs plaxées.

Découvrez ci-dessous quelques exemples de réalisations. De nombreuses autres configurations sont possibles. Pour plus d'informations, rapprochez-vous de votre Technicien-Conseil.



Modèle Lambersart vitrage clair



Modèle Étretat vitrage clair + imposte

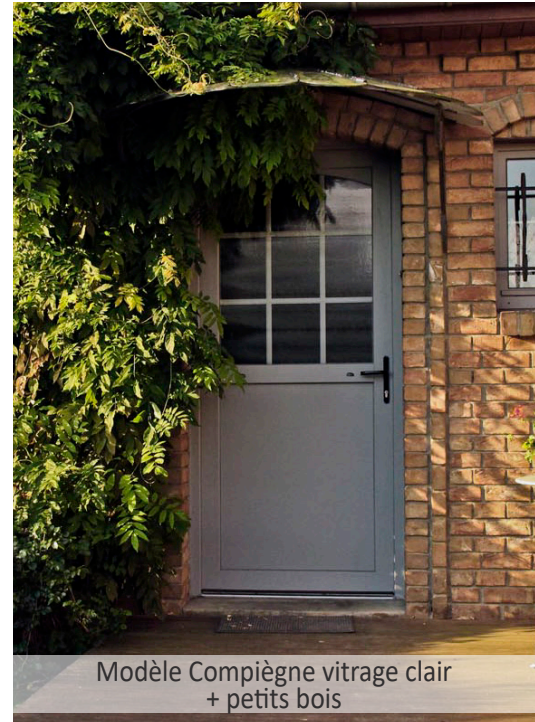

Modèle Compiègne vitrage clair + petits bois

Vous pouvez opter pour un panneau de soubassement lisse ou plate-bande*.

* Dans les couleurs définies p.6.

Quelques exemples de configurations :

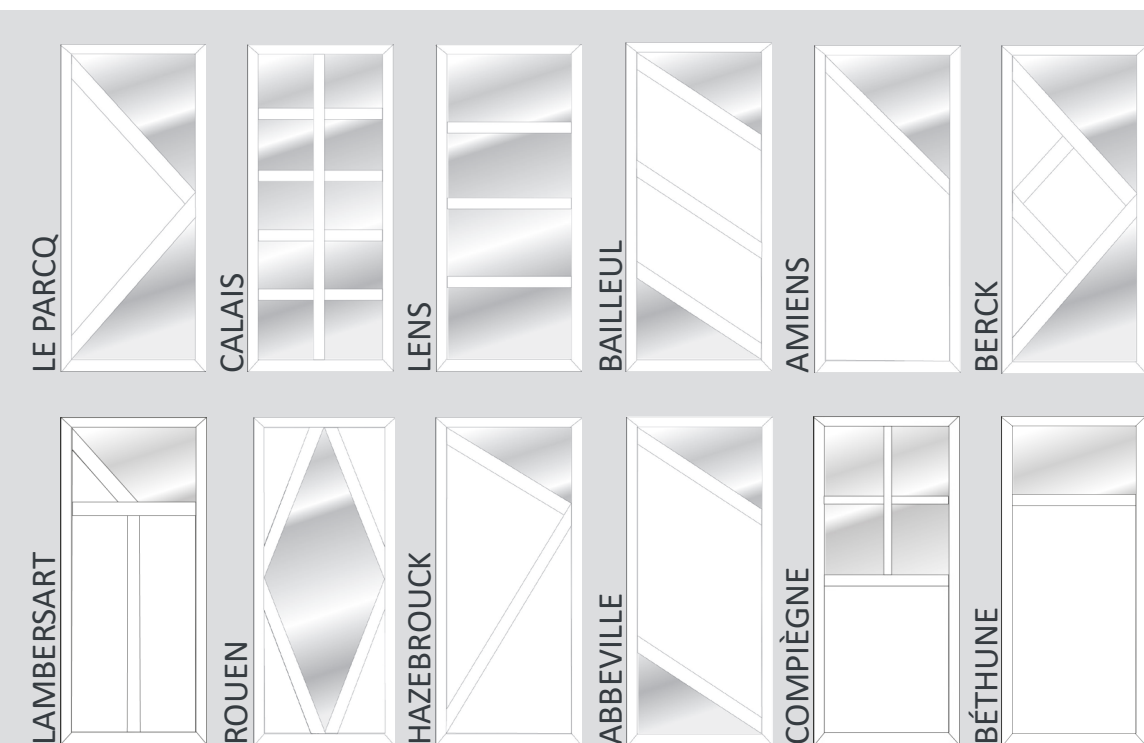

Modèle Compiègne
Panneau plate-bande

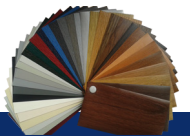

Bondues
Gris anthracite 7016
Plein

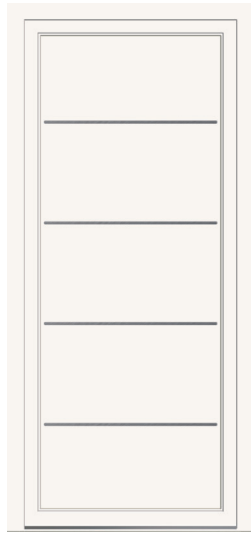

Bondues
Blanc 9016
Plein



Bondues
Chêne doré
Plein



Lillers
Gris anthracite 7016
Vitrage dépoli ou clair

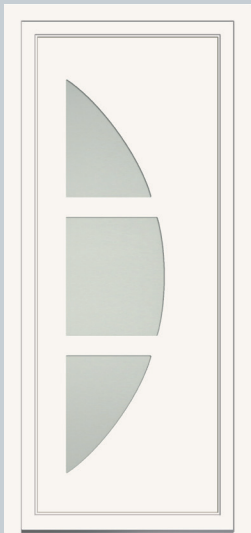

Lillers
Blanc 9016
Vitrage dépoli ou clair



Lillers
Chêne doré
Vitrage dépoli ou clair

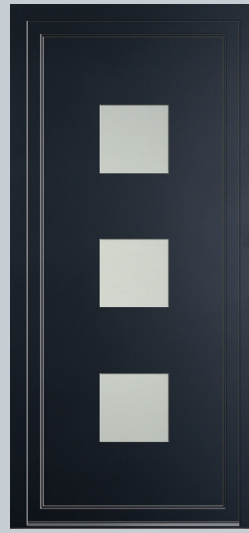

La Madeleine
Gris anthracite 7016
Vitrage dépoli ou clair

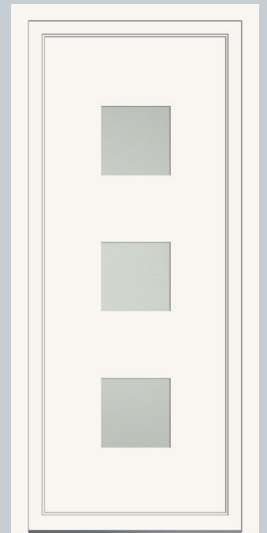

La Madeleine
Blanc 9016
Vitrage dépoli ou clair



La Madeleine
Chêne doré
Vitrage dépoli ou clair



Wissant
Gris anthracite 7016
Plein



Wissant
Blanc 9016
Plein



Wissant
Chêne doré
Vitrage dépoli ou clair



Wissant
Gris anthracite 7016
Vitrage dépoli ou clair



Wissant
Blanc 9016
Vitrage dépoli ou clair



Wissant
Gris anthracite 7016
Vitrage dépoli ou clair
Petit bois de 26 mm



Wissant
Blanc 9016
Vitrage dépoli ou clair
Petit bois de 26 mm



Audresselles
Gris anthracite 7016
Plein



Audresselles
Blanc 9016
Plein



Audresselles
Chêne doré
Vitrage dépoli ou clair



Audresselles
Gris anthracite 7016
Vitrage dépoli ou clair



Audresselles
Blanc 9016
Vitrage dépoli ou clair



Audresselles
Gris anthracite 7016
Vitrage dépoli ou clair
Petit bois de 26 mm



Audresselles
Blanc 9016
Vitrage dépoli ou clair
Petit bois de 26 mm



Porte totalement vitrée

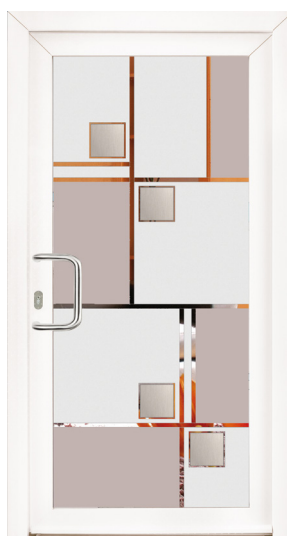

Boulogne
Sablage gris - 4 inox 150x150



Boulogne
Sablage gris - 4 inox 150x150



Outreau*



Cambrai
1 inox 150 x 150



Marquise*



Gravelines*



Haucourt
Sablage gris - 4 inox diamètre env. 90



Guines
5 inox 60 x 60



Dunkerque
3 fusing 60 x 60

RFULS22



Dunkerque
3 x Fusing bleu



Wormhout*



Rosendeal*



Coudekerque
Liseret transparent entre sablage et patine grise



Valenciennes*

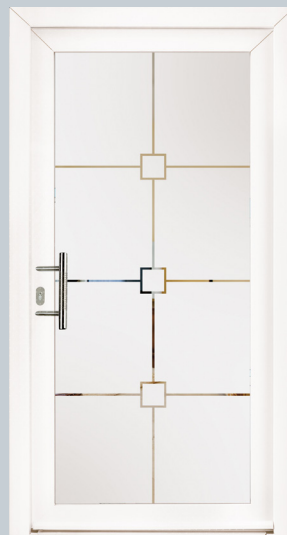

Anzin*



Marly*

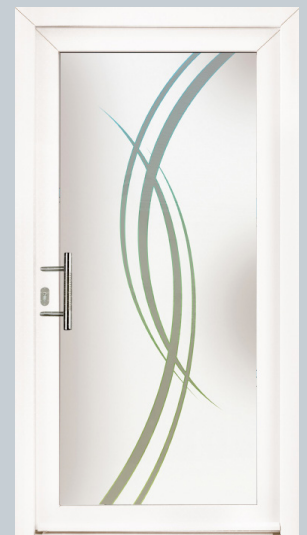

Onnaing
Liseret transparent entre sablage et patine grise



Crespin
4 inox 80 x 80



Les 3 finitions possibles (Sur les panneaux signalés par *) :

Prix sur demande



Sablage et
transparence



Sablage sur dépoli
acide



Motif imprimé Gris
Anthracite sur dépoli
acide.

Approchant RAL 7016**

**Autres couleurs sur demande



Montreuil-V
Plein



Montreuil-V
Delta mat



Montreuil-V
Delta mat haut et bas



Ambletouse-V
Plein



Ambletouse-V
Delta mat - Croisillons
plomb



Ambletouse-V
Delta mat haut et bas



Quesnoy-V
Plein



Quesnoy 1-V
Delta mat



Quesnoy 3-V
Delta mat



Quesnoy 4-V
Delta mat



Adresselles-V
Plein



Adresselles-V
Plein avec moulure
losange



Adresselles-V
Delta mat



Adresselles-V
Delta mat avec moulure
losange



Adresselles-V
Delta mat haut et bas



Frévent-V
Plein



Frévent-V
Delta mat - Croisillons
blancs



Frévent-V
Delta mat haut et bas



Merlimont-V
Plein



Merlimont-V
Delta mat - Croisillons
laiton



Merlimont-V
Delta mat haut et bas



Wissant-V
Plein



Wissant-V
Delta mat - Croisillons blancs



Modèle Wissant - Delta mat



Wissant-V
Delta mat haut et bas



Sangatte-V
Plein



Sangatte-V
Delta mat



Cysoing-V
Plein



Cysoing-V
Delta mat
(existe vitré haut et bas)



Wissant-V
Plein



Wissant-V
Delta mat - Croisillons
plomb



Quesnoy-V
Plein - Croisillons
chêne
doré haut



Quesnoy 3-V
Delta mat - Croisillons
intégrés



Quesnoy 5-V
Delta mat - Croisillons
intégrés



Ambleteuse-V
Plein



Ambleteuse-V
Delta mat - Croisillons
laiton



Hardelot-V
Plein



Hardelot-V
Delta clair



Condette-V
Plein



Condette-V
Delta mat



Frévent-V
Plein



Frévent-V
Delta mat - Croisillons
plomb



Merlimont-V
Plein



Merlimont-V
Delta mat



Modèle Quesnoy - Plein - Croisillons plaxés haut



Stella-V
Plein



Stella-V
Sablage uni - Croisillons
plomb



Stella-V
Delta mat entièrement
vitré



Sotteville-V
Plein



Sotteville-V
Delta mat



Sotteville-V
Delta mat haut et bas



Audresselles-V
Plein



Audresselles-V
Delta mat - Croisillons plomb



Audresselles-V
Delta mat haut et bas



Honfleur-V
Plein



Honfleur-V
Delta mat - Croisillons laiton

Les dimensions et la position des moulures étant fixes, le rendu peut varier selon la largeur de votre porte.
Les moulures embouties sont moins saillantes que les moulures thermoformées. Visuels non contractuels.



Les portes avec panneaux plaxés aux moulures embouties

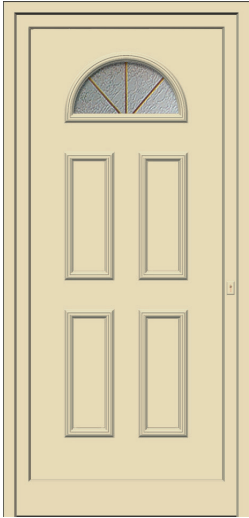

Bergues
Delta clair - Croisillons
laiton



Bergues
Vitrage résine

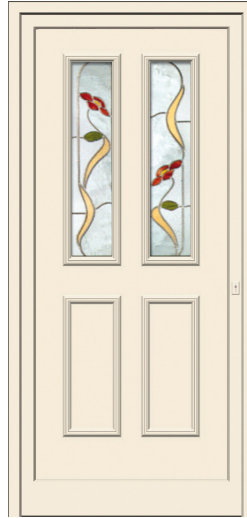

Caumont
Vitrage décoratif floral



Caumont
Sablage uni



Avesnes
Vitrage décoratif floral



Avesnes
Plein



Avesnes
Vitrage décor résine

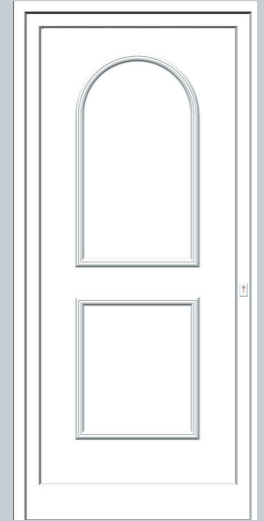

Avesnes
Plein



Solesmes
Delta clair



Solesmes
Delta mat - Croisillons
laiton



Modèle Solesmes - Plein

Les dimensions et la position des moulures étant fixes, le rendu peut varier selon la largeur de votre porte.
Visuels non contractuels.



Merville
Plein



Merville
Sablage uni



Modèle Merville - Vitrage clair + Grille de défense



Merville
Vitrail



Merville
Océanic + Grille de défense



Modèle Fourmies - Plein



Fourmies
Plein



Fourmies
Sablage uni

Les dimensions et la position des moulures étant fixes, le rendu peut varier selon la largeur de votre porte.
Visuels non contractuels.



Liévin-V
Sablage uni



Carvin-V
Sablage uni



Lillers-V
Sablage uni



Lillers-V
Insert inox en option
Sablage uni



Dannes-V
Sablage uni



Beuvry-V
Sablage uni



Beuvry-V
Insert inox en option
Sablage uni

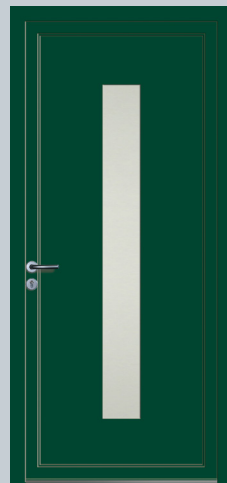

Arras-V
Sablage uni



Arras-V
Insert inox en option
Sablage uni



Aix-Noulette-V
Sablage uni



Modèle Lillers - Option Insert Inox



Beauvais-V
Sablage uni



Elencourt-V
Sablage uni



Monts-V
Sablage uni



Steenwerck-V
Sablage uni



Steenwerck-V
Insert inox en option
Sablage uni



Nieppe-V
Sablage uni



Modèle Nieppe - Option Insert Inox



Wambrechies-V
Rainurage et Sablage uni



Lille-V
Sablage uni



Lille-V
Insert inox en option
Sablage uni



La Madeleine-V
Sablage uni



La Madeleine-V
Insert inox en option
Sablage uni



Loos-V
Rainurage

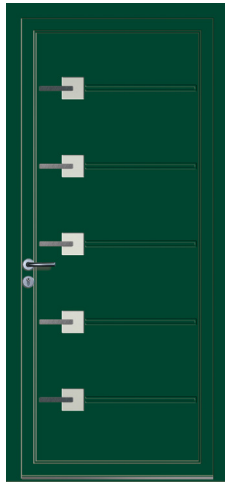

Linselles-V
Sablage uni
Rainurage et insert inox



Pérenchies-V
Insert inox



Lomme-V
Rainurage et insert inox



Leers-V
Rainurage et Sablage uni

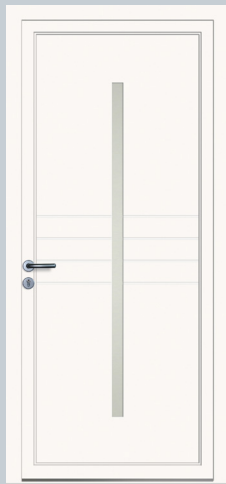

Roubaix-V
Rainurage et Sablage uni



Roubaix-V
Rainurage et Sablage uni
Insert inox en option



Tourcoing-V
Rainurage et insert inox



Wattrelos-V
Rainurage et insert inox

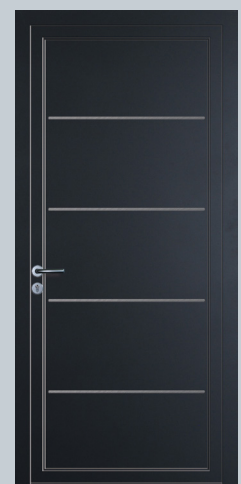

Bondues-V
Rainurage et insert inox



Morbecques-V
Sablage uni



Modèle Morbecques



Baisieux-V
Sablage uni

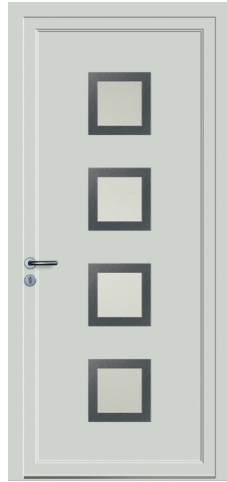

Baisieux-V
Insert inox en option
Sablage uni



Baisieux-V



Roncq-V
Rainurage et insert inox

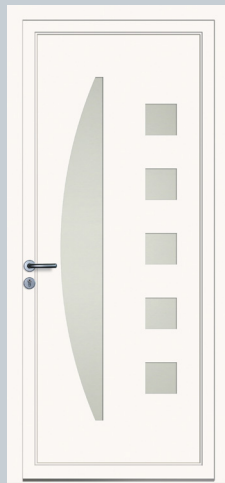

Englos-V
Sablage uni



Englos-V
Insert inox en option
Sablage uni



Villeneuve-V
Sablage uni



Villeneuve-V
Insert inox en option
Sablage uni



Seclin-V
Sablage uni



Seclin-V
Insert inox en option
Sablage uni



Templeuve-V
Sablage uni



Templeuve-V
Insert inox en option
Sablage uni



Ronchin-V
Sablage uni



GAMME SENSATION

Les portes avec panneaux blancs et plaxés au design et au confort d'utilisation incomparables !

La porte et l'accessoire ne font plus qu'un...



Les poignées de tirage encastrées offrent une ergonomie qui facilite l'utilisation de la porte au quotidien tout en apportant une touche de modernité et d'originalité au modèle. Le design a été imaginé pour un accord parfait avec la poignée. Un duo qui ne fait plus qu'un pour un résultat unique et percutant.

Ces poignées, aux lignes épurées parfois soulignées par de fins usinages, sont encastrées avec précision **dans la face extérieure de l'ouvrant**.

Leur profondeur de 25 mm permet de les saisir avec aisance. Leur matière en inox assure la longévité et la facilité d'entretien du produit.



Evreux-V
Vitrage sablé



Evreux-V
Vitrage sablé



Evreux-V
Vitrage sablé



Evreux-V
Vitrage sablé



Evreux-V
Vitrage sablé



GAMME SENSATION

Les portes avec panneaux blancs et plaxés au design et au confort d'utilisation incomparables !



Bonsecours-V
Plein



Bonsecours-V
Plein



Bonsecours-V
Plein



Bonsecours-V
Plein

Vue intérieure



Bonsecours-V
Plein



Darnétal-V
Plein



Darnétal-V
Plein



Darnétal-V
Plein



Darnétal-V
Plein

Vue intérieure



Darnétal-V
Plein



Le Havre-V
Plein



Le Havre-V
Plein



Le Havre-V
Plein



Le Havre-V
Plein

Vue intérieure



Le Havre-V
Plein



**ternois
fermetures**

GAMME NATURAL

Les portes avec panneaux blancs et plaxés
La nature s'invite chez vous !

Une entrée originale et singulière



La gamme Natural, aux inserts à l'aspect bois naturel et au veinage fidèlement reproduit, offre un réalisme saisissant qui inspire sérénité et évasion.

Nos 6 modèles sont proposés en standard avec des inserts en face extérieure, ou deux faces en option, et allient esthétique, résistance et facilité d'entretien.

Pour les inserts aspect bois, vous pouvez opter pour un choix entre trois aspects différents.

Feutrée, discrète, moderne, chaque ambiance trouvera la combinaison adéquate pour un résultat parfait.

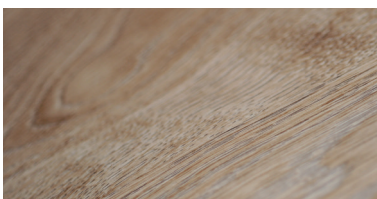

Chêne naturel

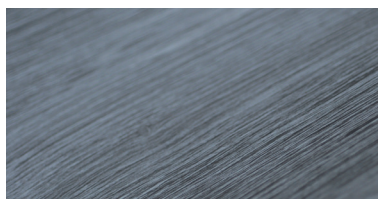

Chêne graphite



Chêne blanchi



ternois
fermetures

GAMME NATURAL

Les portes avec panneaux blancs et plaxés
La nature s'invite chez vous !



Doullens-V
Vitrage sablé
Insert aspect bois face ext.

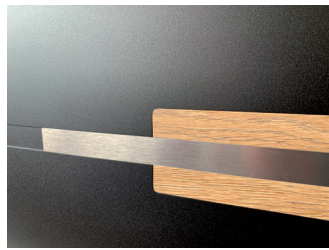

Libercourt-V
Insert aspect bois face ext.
Insert inox et rainurage ext.
Panneau lisse à l'intérieur.



Somain-V
Vitrage sablé
Insert aspect bois face ext.



Dieppe-V
Insert aspect bois 2 faces
(en option) et rainurage



Roye-V
Insert aspect bois face ext.
Rainurage extérieur.



Poignée encastrée



Montdidier-V
Insert aspect bois face ext.
Rainurage int/ext.



Visuels non contractuels.



LES VITRAGES DÉCORATIFS



Audresselles-V - \$535



■ Le vitrage sécurité

Pour assurer votre sécurité, nos portes d'entrée sont équipées en standard d'un vitrage sécurité avec une face extérieure feuilletée 33².
2 vitrages sont assemblés entre eux par deux films PVB (PolyVinylButyral).
Ce vitrage sécurité constitue ainsi un efficace retardateur d'effraction.

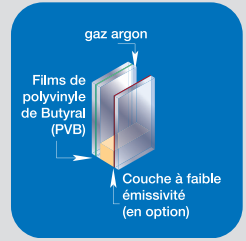

■ Les vitrages standards

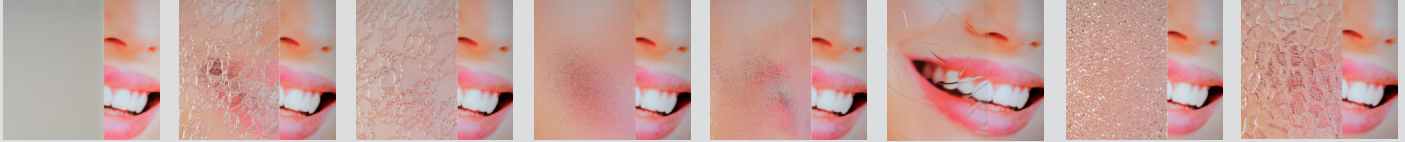

DÉPOLI ACIDE

DELTA CLAIR

DELTA MAT

IMPRIMÉ G200

CHINCHILLA CLAIR

ANTIQUE CLAIR

GOUTTE D'EAU

OCÉANIC CLAIR

Les vitrages standards peuvent également être munis de petits bois intégrés, disponibles dans différentes finitions et épaisseurs.

■ Les vitrages décoratifs

SABLAGE



Le sable est projeté sur un verre muni au préalable d'une forme de masquage adaptée au design souhaité. Le décor est réalisé sur la face feuilletée ou un 4 mm. Certains décors fusionnés sont également sablés. Sur les représentations de cette brochure, les parties foncées représentent les parties transparentes et les parties claires représentent les parties sablées.

Nous vous proposons d'équiper votre porte d'entrée d'un vitrage décoratif personnalisé en plomb, sablage et fusion.

Après validation de votre BAT, les artistes verriers avec qui nous travaillons, réalisent votre vitrage qui deviendra une pièce unique issue de votre imagination !

PLOMB - Finition grise ou laiton

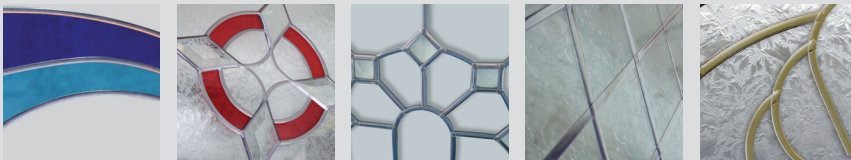

Les bandelettes de plomb sont collées sur un verre feuilleté ou un 4 mm et agrémentées de films couleurs et de pointes de diamants (bevel).

VRAI VITRAIL - Finition laiton ou noire

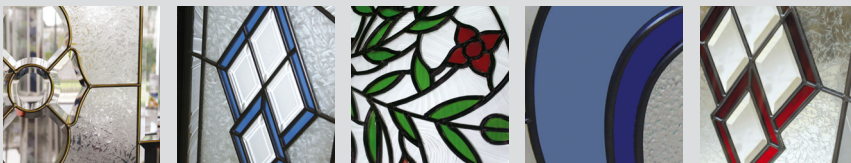

Retrouvez l'authenticité de véritables pièces de verre biseautées, comme autrefois. Il est assemblé en triple vitrage avec une face 33² extérieure et une face trempée intérieure.

FUSION

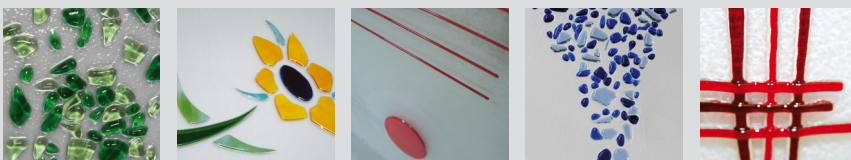

Les pièces de verre sont découpées à la main selon un plan, puis posées sur un verre clair de 8 mm. Après une nuit de cuisson dans le four à 805°, les pièces colorées ont fusionné avec le verre clair. Quelques composants : les spaghettis, le verre pilé, les confettis...

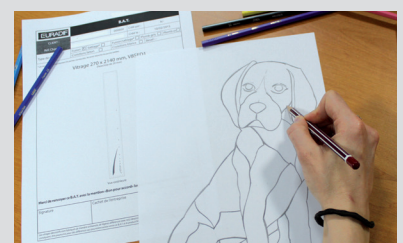
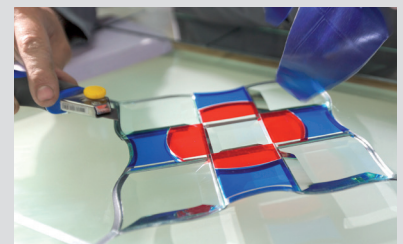



Apportez une touche d'originalité à votre porte



Wissant-V
S538



Wissant-V
W904



Wissant-V
V0AH



Wissant-V
P001



Wissant-V
W908



Wissant-V
Di103



F832



Quesnoy-V
F832



Quesnoy-V
W919



Ambleteuse-V
C705



Ambleteuse-V
W909



Ambleteuse-V
S535



Montreuil-V
W911



Montreuil-V
P006



Montreuil-V
S532



Montreuil-V
V0AD



Di103



Apportez une touche d'originalité à votre porte

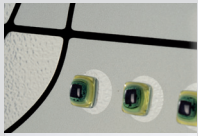

Frévent-V
W014



Frévent-V
P010



Frévent-V
V437



Frévent-V
V62

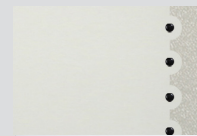

Frévent-V
W907



Frévent-V
Di102



Frévent-V
P017



Sangatte-V
V437

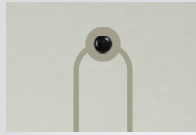

Sangatte-V
W913

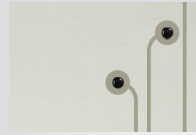

Sangatte-V
W916



W907

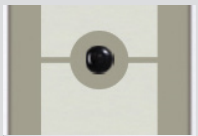

Cysoing-V
W918



Cysoing-V
D108



Cysoing-V
S153

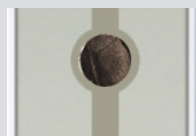

Cysoing-V
W927

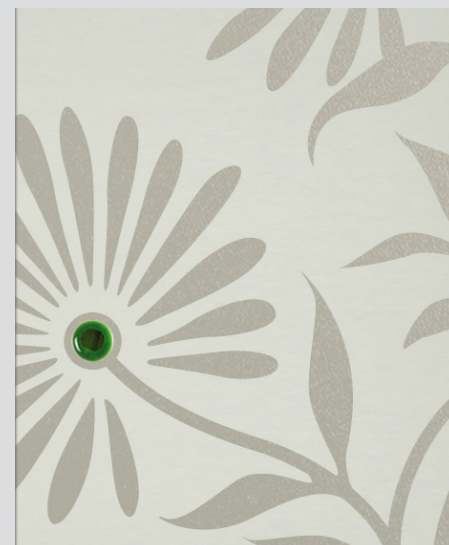

D908



Apportez une touche d'originalité à votre porte



Audresselles-V
Di109



Audresselles-V
W906



Audresselles-V
V1



Audresselles-V
S535



W906



Merlimont-V
Di101



Merlimont-V
P004



Merlimont-V
V499



Merlimont-V
W901



Merlimont-V
P533



P533

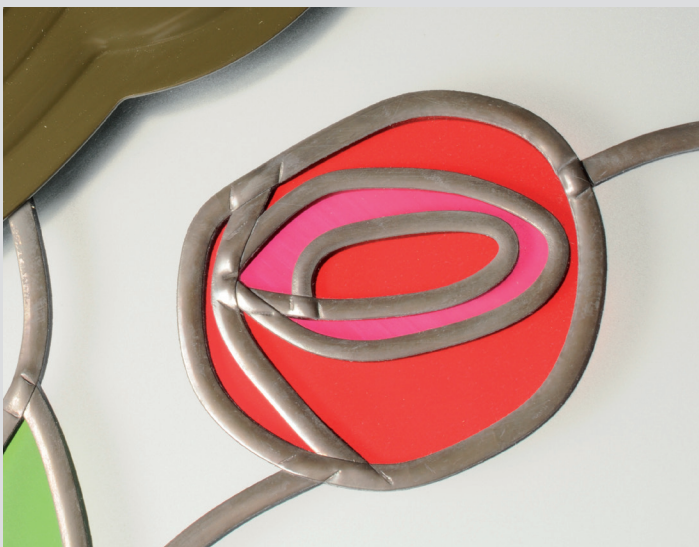

V499

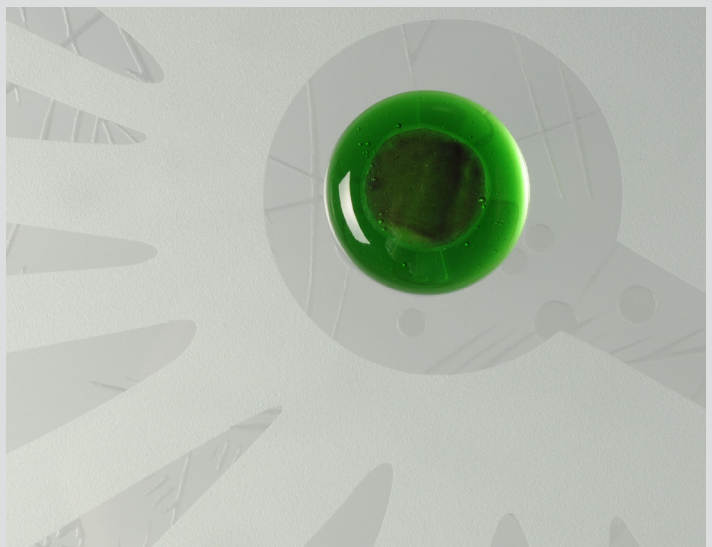

W901



Apportez une touche d'originalité à votre porte



Liévin-V
C741

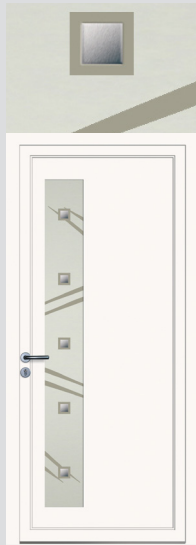

Beuvry-V
W928



Arras-V
S555



Arras-V
F833



Seclin
S541

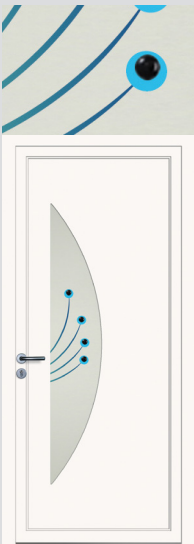

Templeuve-V
W930

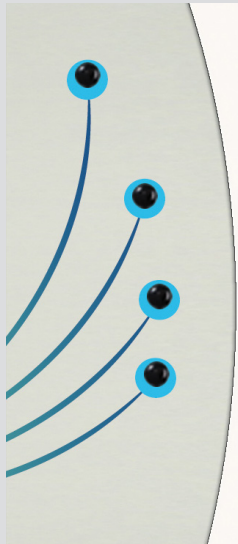

W930

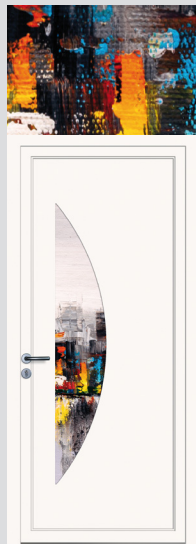

Templeuve-V
P022

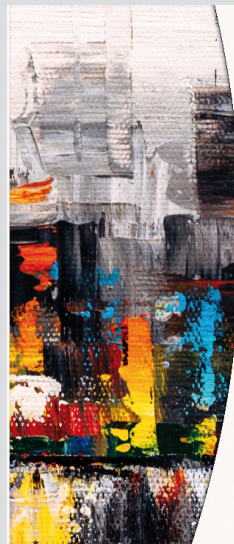

P022

Ces vitrages décoratifs sont valables aussi bien pour les panneaux blancs que plaxés.
Visuels non contractuels.





Personnalisez votre porte d'entrée !

Personnalisez la porte d'entrée avec notre gamme d'accessoires qui donnera du style à la façade ! Pour plus de modèles, nous consulter.

BÂTONS DE MARÉCHAL

Simple = bâton à l'extérieur Double = bâton à l'intérieur et à l'extérieur.

> LES DROITS (INOX)



Simple déporté 500 mm	PPOI99011
Double déporté 500 mm	PPOI99016
Simple déporté 700 mm	PPOI99012
Double déporté 700 mm	PPOI99017
Simple déporté 1200 mm	PPOI99021
Double déporté 1200 mm	PPOI99022

Simple déporté toute hauteur	PPOI99063
Double déporté toute hauteur	PPOI99064



> LES CINTRÉS (INOX)



Simple déporté 300 mm	PPOI99023
Double déporté 300 mm	PPOI99024
Simple déporté 500 mm	PPOI99025
Double déporté 500 mm	PPOI99026
Simple déporté 770 mm	PPOI99027
Double déporté 770 mm	PPOI99028
Simple non déporté 300 mm	PPOI99009
Double déporté 300 mm	PPOI99014
Simple triangle 300 mm	PPOI99029
Double triangle 300 mm	PPOI99030
Simple Vague non déporté 350 mm	PPOI99031
Double vague non déporté 350 mm	PPOI99032
Simple Mambo 300 mm	PPOI99007
Double Mambo 300 mm	PPOI99008

> A LAQUER (ALUMINIUM) TOUTES LES COULEURS RAL



Simple déporté alu 500 mm	ABAT00006XXX
Double déporté alu 500 mm	ABAT00007XXX
Simple déporté alu 700 mm	ABAT00008XXX
Double déporté alu 700 mm	ABAT00009XXX
Simple déporté alu 1200 mm	ABAT00010XXX
Double déporté alu 1200 mm	ABAT00011XXX
Simple déporté alu toute hauteur	ABAT00012XXX
Double déporté alu toute hauteur	ABAT00013XXX

Attention, tous les bâtons non déportés sont à fixer exclusivement sur le panneau.

HEURTOIRS, BOUTONS & ARRÊTS DE PORTE, JUDAS, BOITES AUX LETTRES, ENTREBÂILLEURS, CHATIÈRES



Colonial



Poignée
boule inox Orion



Arrêt de porte



Judas de porte

Heurtoir laiton Colonial	XHEU02002
Poignée boule inox Orion	XBOU99004
Arrêt de porte	XARR99001
Judas de porte	XJUD99001



L'intérieur est en PVC noir ou blanc, l'extérieur en aluminium laqué ou inox.

BAL ext. inox / int. noir	XBOI99013
BAL ext. inox / int. blanc	XBOI99014
BAL ext. laiton / int. noir	XBOI02008
BAL ext. laiton / int. blanc	XBOI02009
BAL ext. 9005 / int. noir	XBOI05001
BAL ext. 9005 / int. blanc	XBOI05002
BAL ext. 9016 / int. noir	XBOI04002
BAL ext. 9016 / int. blanc	XBOI04003
BAL ext. 7016 / int. noir	XBOI99017
BAL ext. 7016 / int. blanc	XBOI99018



Chatière



Entrebâilleur

Entrebâilleur inox	XENT99001
Entrebâilleur laiton	XENT02001
Entrebâilleur blanc	XENT04001
Chatière blanche	XCHA99005

* Pour les boîtes aux lettres et chatières, un plan doit être réalisé par le commercial et signé par le Client avec l'emplacement souhaité.



Sécurisez votre porte d'entrée et affirmez votre style !

LES POIGNÉES

Pour répondre à toutes les demandes techniques et esthétiques, nous vous proposons différents modèles de poignées :



Béquille + rosace inox



Béquille Prestige F9 (imitation inox)



Béquille laiton



Ensemble palière



Béquille simple intérieure



Béquille Sélection (extra plate avec volet roulant)



Double Béquille Pro

LES SERRURES & CYLINDRES

> LES SERRURES

Pour assurer votre sécurité, nous vous proposons plusieurs types de serrures pour condamner votre porte d'entrée :

- 5 points à rouleaux
- 3 pènes pénétrants
- 3 pènes à crochets

Selon l'utilisation de votre porte, vous pouvez opter également pour :



Une barre antipanique



Un ferme porte

Serrure 5 points à rouleaux



Serrure 3 pènes à crochets



Serrure 3 pènes pénétrants



> LES CYLINDRES

Nous vous proposons 4 types de cylindres. Tous nos cylindres sont débrayables.

- Cylindre standard (avec carte)
- Cylindre sécurité (avec carte)
- Cylindre haute sécurité (avec carte)
- Cylindre bouton moleté



Pratique, vous pouvez opter pour des **cylindres s'entrouvrant** qui vous permettront d'ouvrir toutes ou parties de vos serrures avec une seule et même clé ! (sur demande)

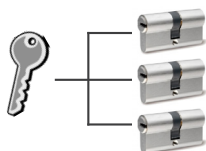

Vous avez également la possibilité de faire un **organigramme de cylindres** ! (sur demande)

Il vous permettra de définir quelle clé ouvre quelle porte au niveau de votre habitation. Demandez conseil à votre Technico-Commercial.

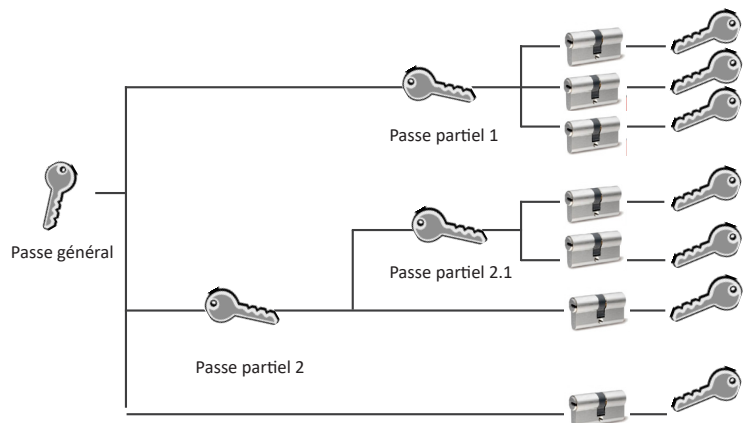

> LES CLÉS SUPPLÉMENTAIRES

Vous pouvez effectuer une demande de clés supplémentaires auprès de votre Technico-Commercial.



Modèle Englos



Modèle Audresselles



Modèle Roye



Modèle Quesnoy



Modèle Lambersart



Conception Ternois



Modèle Etrétat



Modèle Doullens



Modèle Compiègne



**ternois
fermetures**

LES PORTES D'ENTRÉE PVC

Affirmez votre personnalité dès l'entrée de votre propriété !



**POSEURS
INTÉGRÉS**

Gamme Natural - Modèle Dieppe

LA POSE

Chez Ternois Fermetures, vous bénéficiez d'une pose idéale pour vos ouvertures et fermetures ! La pose est la dernière étape qui garantit la longévité et le bon fonctionnement de votre porte. Nos techniciens poseurs intégrés sont des professionnels formés qui ont à cœur de poser votre porte d'entrée dans les règles de l'art.

Contactez-nous au
03 21 47 51 51

- Un Groupe de :
- 35 agences
- ▲ 8 centres de pose
- 2 sites de production dans le Nord-Pas-de-Calais



www.ternoisfermetures.fr



ternois fermetures

Votre agence Ternois Fermetures

Blank area for the address of the Ternois Fermetures agency.