



## Les garde-corps

La protection personnalisable ...

L'alliance de la sécurité et de l'esthétisme ...

Ternois Fermetures vous propose une gamme de garde-corps offrant de multiples possibilités pour s'intégrer au mieux à toutes les architectures.

Garant de la sécurité des lieux, il est présent partout où votre protection l'exige :

- à l'intérieur, il est destiné aux rampes d'escalier, mains-courantes ou fermeture de mezzanine
- à l'extérieur, il peut être utilisé pour sécuriser balcons, terrasses et appuis de fenêtres.



Fabriqués sur-mesure dans nos usines, nos garde-corps sont en aluminium et peuvent être laqués dans tous les coloris, aussi bien en finition brillante, satinée que sablée, pour répondre à tous vos besoins et toutes vos envies !



Découvrez ci-après nos différents modèles et types de pose.



# Les garde-corps

De nombreuses possibilités !

Nos modèles :

## ■ Garde-corps droits filants :

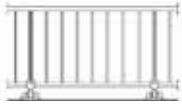

Barreaudage sous main courante



Barreaudage sous lisse supérieure



Remplissage verrier sous main courante



Remplissage verrier sous lisse supérieure



Remplissage verrier sous main courante avec croix de st André

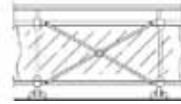

Remplissage verrier sous lisse supérieure avec croix de st André



Remplissage verrier sous lisse intermédiaire

## ■ Garde-corps droits entre murs :



Barreaudage sous main courante



Barreaudage sous lisse supérieure



Remplissage verrier sous main courante

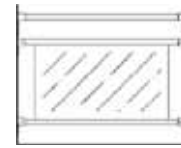

Remplissage verrier sous lisse supérieure

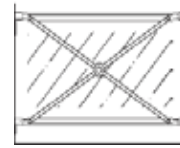

Remplissage verrier sous main courante avec croix de st André

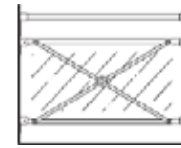

Remplissage verrier sous lisse supérieure avec croix de st André

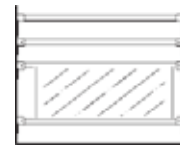

Remplissage verrier sous lisse intermédiaire

## ■ Garde-corps rampants filants :



Barreaudage sous main courante



Barreaudage sous lisse supérieure



Remplissage verrier sous main courante



Remplissage verrier sous lisse intermédiaire



Remplissage verrier sous lisse supérieure

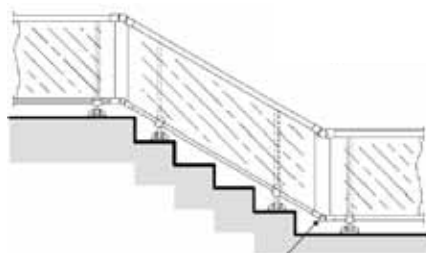

Rampant pose sur dalle

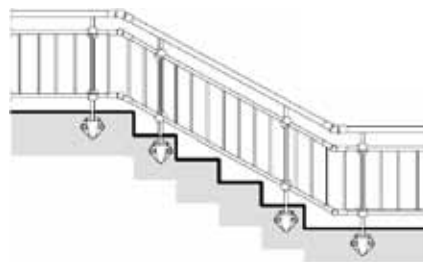

Rampant pose à l'anglaise

## ■ Main courante :

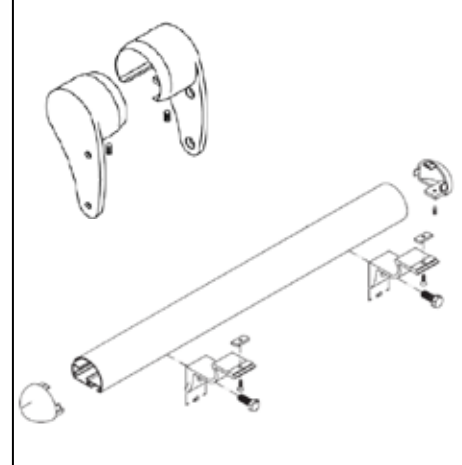

## ■ Types de pose :

Sur dalle

Sur muret

A l'anglaise

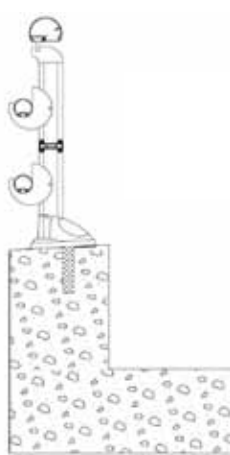
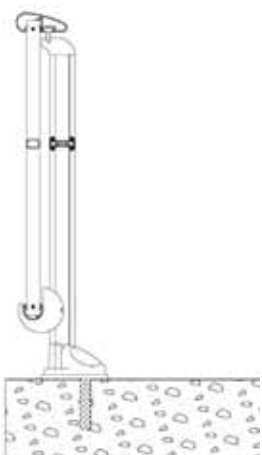

Tél : 03 21 47 51 51

[www.ternoisfermetures.fr](http://www.ternoisfermetures.fr)